

Mise à niveau - Mesure - Marquage



Nivelleren - Meten - Markeren

Liste de prix

2015

Prijslijst

À la recherche d'un produit particulier?

Consultez notre site ou prenez contact avec le représentant de votre région.

Op zoek van een specifiek product?

Raadpleeg onze website of neem contact op met de vetgenwoordiger van uw regio.

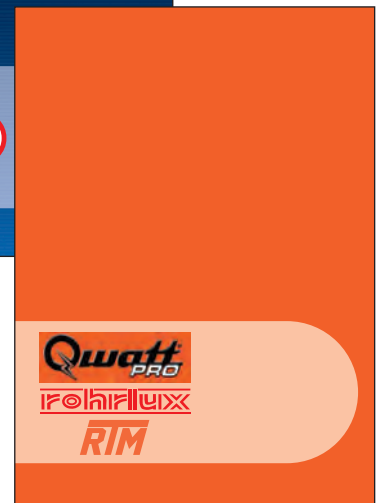
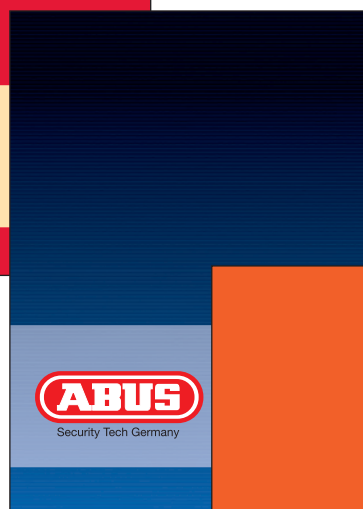
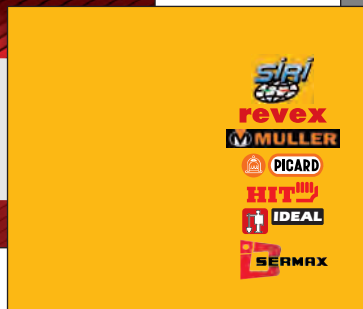
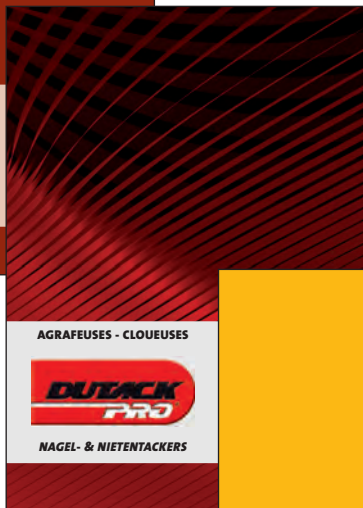

APERÇU DES PRODUITS PRODUCTOVERZICHT



4 > 8



9

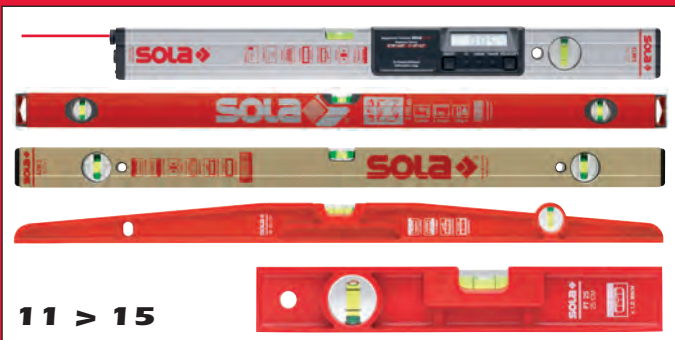

11 > 15

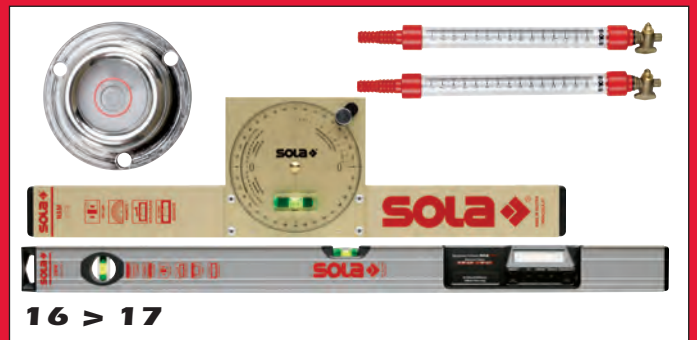

16 > 17

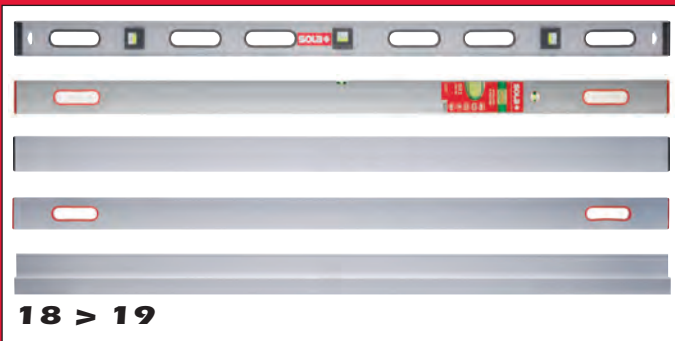

18 > 19



20 > 21



22 > 25



26 > 28



30



32 > 37



FLOORCROSS 4 LINES FCL € 189,00 EAN 9 002719 01622 9

4 LIGNES CROISÉES POUR PLANIFIER LA POSE DE CARRELAGE EN 1 SEULE MESURE

- 4 DIODES DE LONGUEUR D'ONDE 635 NM CLASSE 2 / EN 60825-1
- PUISSANCE DE SORTIE ≤ 1 mW
- PLAGE D'UTILISATION: $r = 10$ MÈTRES (PAR LIGNE)
- AUTONOMIE 16 HEURES. ALIMENTATION 4 x 1.5 V AA
- TOLÉRANCE DE MESURE MAXIMALE ± 0.3 mm/m (DÉVIATION LATÉRALE)
- UN PIED D'ENTRETOISE DE 5 mm PERMET LE DÉBUT DE CARRELAGE SOUS L'APPAREIL
- 2 PIEDS AJUSTABLES PAR MOLETTE PERMETTENT LE TRAVAIL SUR UNE SURFACE INÉGALE

4 OP 90° KRUISENDE LIJNEN VOOR HET PLANNEN VAN DE BETEGELING IN ÉÉN METING

- 4 DIODEN MET GOLFLENGTE 635 NM KLAS 2 / EN 60285-1
- UITGANGSVERMOGEN ≤ 1 mW
- ACTIESTRaal: $r = 10$ METER (PER LIJN)
- LEVENSDUUR 16 UUR. VOEDING 4 x 1.5 V AA
- ZIJDELINGS UITWIJKEN: MAX 0.3 mm/m
- DOOR VERHOOGING VAN 5 mm IS HET MOGELIJK ONDER HET TOESTEL AAN TE VANGEN MET DE PLAATSIJNG VAN DE TEGELS
- 2 VOETEN INSTELBAAR MET WIELTJE MAKEN WERKEN OP ONEFFEN OPPERVLAK MOGELIJK

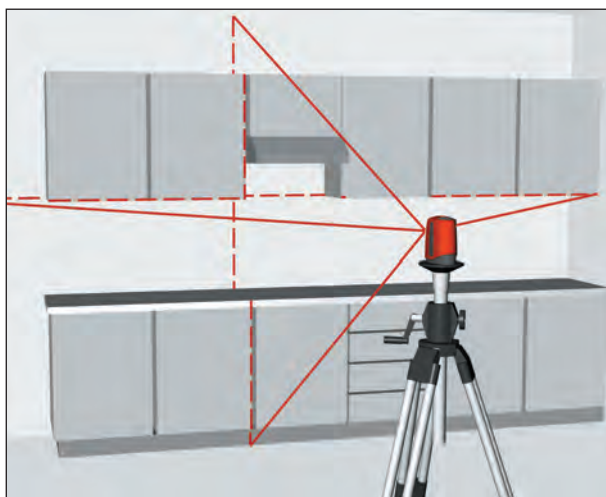

CROSSLINE X2 € 142,00 EAN 9 002719 01624 3

2 LIGNES CROISÉES 90°

- 2 DIODES DE LONGUEUR D'ONDE 635 NM CLASSE 2 / EN 60285-1
- PUISSANCE DE SORTIE ≤ 5 mW
- RAYON D'ACTION: $r = 15$ MÈTRES
- AUTONOMIE 12 HEURES. ALIMENTATION 2 x 1.5 V TYPE AA
- TOLÉRANCE DE MESURE MAXIMALE: 1 mm/m
- LIGNES ACTIVABLES SÉPARÉMENT
- SYSTÈME AUTONIVELLANT À PARTIR DE $\pm 5^\circ$
- MODÈLE TRÈS COMPACT POUVANT ÊTRE PORTÉ À LA CEINTURE

2 KRUISENDE LIJNEN 90°

- 2 DIODEN VAN GOLFLENGTE 635 NM KLAS 2 / EN 60285-1
- UITGANGSVERMOGEN ≤ 5 mW
- ACTIESTRaal: $r = 15$ METER
- LEVENSDUUR 12 UUR. VOEDING 2 x 1.5 V TYPE AA
- MEETTOLERANTIE: MAX. 1 mm/m
- LIJNEN APART ACTIVEERBAAR
- ZELFNIVELLEREND VANAF $\pm 5^\circ$
- ZEER COMPACT MODEL WORDT AAN DE GORDEL GEDRAGEN

Architecture intérieure • Binnenbouw

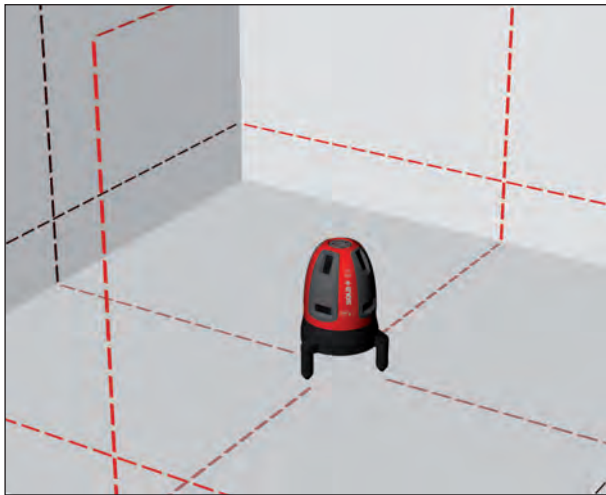

IP 52



210 x 140 x 140 mm

MULTICROSS 9X

€ 794,00

EAN 9 002719 01621 2

12 LIGNES CROISÉES SUR 360°

- 9 DIODES DE LONGUEUR D'ONDE 635 NM CLASSE 2 / EN 60285-1
- PUISSANCE DE SORTIE ≤ 5 mW
- PLAGE D'UTILISATION: R = 15 MÈTRES (30 MÈTRES AVEC RÉCEPTEUR UE2)
- AUTONOMIE 15 HEURES. ALIMENTATION 4 x 1.5 V TYPE C
- TOLÉRANCE DE MESURE MAXIMALE: 0.2 mm/M
- LIGNES ACTIVABLES HORIZONTALEMENT ET VERTICALEMENT
- SYSTÈME AUTONIVELLANT À PARTIR DE $\pm 3^\circ$

12 KRUISENDE LIJNEN OP 360°

- 9 DIODEN VAN GOLFLENGTE 635 NM KLAS 2 / EN 60285-1
- UITGANGSVERMOGEN ≤ 5 mW
- ACTIESTRAAL: R = 15 METER (30 METER MET HANTONTVANGER UE2)
- LEVENSDUUR 15 UUR. VOEDING 4 x 1.5 V TYPE C
- MEETOLERANTIE: MAX 0.2 mm/M
- HORIZONTALE - EN VERTICALE LIJNEN APART ACTIVEERBAAR
- ZELFNIVELLEREND VANAF $\pm 3^\circ$



UE

RÉCEPTEUR
HELLINGSMETER

€ 149,00

EAN 9 002719 01623 6

- PLAGE D'UTILISATION: JUSQU'À 30 MÈTRES
- AUTONOMIE 25 HEURES
- TEMPÉRATURE DE TRAVAIL: -10 - +40°C
- ALIMENTATION PAR BATTERIE 9V
- PROTECTION IP52
- DISPLAY DE LECTURE AUSSI À L'ARRIÈRE
- FILETAGE POUR FIXATION SUR LE SUPPORT
- CLIP DE CEINTURE
- LIVRÉ AVEC SUPPORT
- WERKBEREIK: TOT 30 METER
- BEDRIJFSDUUR: 25 UUR
- BEDRIJFTEMPERATUUR: -10 - +40°C
- VOEDING: BLOKBATTERIJ 9V
- BESCHERMKLASSE IP52
- DISPLAY OM OOK AAN DE ACHTERZIJDE AF TE LEZEN
- SCHROEFDRAAD VOOR BEVESTIGING AAN HOUDER
- RIEMCLIP AAN DE ACHTERZIJDE
- GELEVERD MET BAAKHOUDER



UH

SUPPORT UNIVERSEL
UNIVERSELE HOUDER

€ 81,00

EAN 9 002719 02008 0

- PINCE EXCENTRIQUE POUR LA FIXATION SUR POUTRE
- RÉGLAGE EN CONTINU DE LA HAUTEUR JUSQUE 80 mm
- FIXATION MAGNÉTIQUE POUR PROFILÉS ET TUBES
- RAINURE EN V POUR LA POSE SUR TUBES NON MAGNÉTIQUES
- TROU DE CLOU POUR LA FIXATION TEMPORAIRE SUR MURS
- COMPATIBLE AVEC TOUS LES TRÉPIEDS SOLA
- EXCENTRISCHE KLEM VOOR HET BEVESTIGING AAN BALKEN
- FIJNSTELLING IN HOOGTE TOT 80 mm
- MAGNETISCHE BEVESTIGING OP PROFIELEN EN BUIZEN
- V-GROEF VOOR BEVESTIGING OP NIET-MAGNETISCHE BUIZEN
- SPIJKERGAT VOOR FLEXIBELE BEVESTIGING OP WANDEN
- COMPATIBEL MET ALLE SOLA STATIEVEN

Architecture intérieure • Binnenbouw



IP 54

AVANTAGES PRODUIT

- UTILISATION FACILE: UN SEUL INTERRUPTEUR ACTIVE TOUTES LES LIGNES LASER
- BASE MAGNÉTIQUE AMOVIBLE
- LA ROTATION 360° DE LA BASE PERMET LE REPORT DE POSITION DES RAILS DU SOL SUR LA PAROI ET LE PLAFOND SANS MARQUAGE SUPPLÉMENTAIRE
- LE POINT D'APLOMB TOUJOURS AU-DESSUS DU BORD DU RAIL QUEL QUE SOIT LA POSITION DE LA BASE
- APRÈS LA CONSTRUCTION D'UNE PREMIÈRE PAROI, UNE DEUXIÈME PEUT ÊTRE MONTÉE À ANGLE DROIT PAR SIMPLE ROTATION DE L'IOX5



PRODUCTVOORDELEN

- EENVOUDIGE BEDIENING: SLECHTS ÉÉN SCHAKELAAR EN ALLE LASERLIJNEN DIRECT ZICHTBAAR
- DE 360° DRAAIBARE BASIS MAAKT MOGELIJK DE ONDERSTE PROFIELPOSITIE ZONDER EXTRA MARKERING OP WAND EN PLAFOND OVERZETTEN
- HET ONDERSTE LOODPUNT BIJFT EXACT BOVEN DE RAND VAN HET PROFIEL ONGEACHT IN WELKE POSITIE DE BASIS WORDT GEDRAAID
- NADAT DE EERSTE WAND IS GEBOUWD KAN EEN TWEDE WAND HAAKS DAAROP WORDEN GEMAAKT DOOR DRAAIING VAN DE IOX5



IOX5

LASER À LIGNES ET À POINTS POUR POSEURS DE PANNEAUX

- AUTO-NIVELANT $\pm 4^\circ$
- PLAGE D'UTILISATION: R = 20 MÈTRES (80 MÈTRES AVEC RÉCEPTEUR)
- TEMPÉRATURE DE TRAVAIL: - 10 - + 50° C
- AUTONOMIE: 11 HEURES (3 PILES AA LR6)
23 HEURES (BATTERIE SOLA LITHIUM-ION 5200 MAH)
- LONGUEUR D'ONDE: 635/650 NM CLASSE 2M/EN 60825-1 2007-10
- PUISSANCE DE SORTIE: < 1mW
- TOLÉRANCE DE MESURE: MAX. ± 0.2 MM/M
MAX. ± 0.3 MM/M (CROIX AU PLAFOND)
- DIMENSIONS: 115 x 65 x 125 MM

LIJN- EN PUNTLASER VOOR HET OPBOUW VAN WANDEN EN PANELEN

- ZELFNIVELLEREND $\pm 4\%$
- ACTIESTRAAL: R = 20 METER (80 METER MET HANDONTVANGER)
- BEDRIJFTEMPERATUUR: - 10 TOT + 50° C
- BEDRIJFSDUUR: 11 UUR (3 AA BATTERIEN LR6)
23 UUR (SOLA LI-ION ACCU 5200 MAH)
- GOLFLENGTE : 635/650 NM KLASSE 2M/EN 60825-1 2007-10
- UITGANGSVERMOGEN: < 1 mW
- MEETOLERANTIE: MAX. ± 0.2 MM/M
MAX. ± 0.3 MM/M (KRUIS OP HET PLAFOND)
- AFMETINGEN: 115 x 65 x 125 MM



IOX5 BASIC SET € 369,00

- LASER IOX5 / BASE TOURNANTE / ADAPTATEUR POUR PILES BA / 3 PILES AA 1.5V / SAC DE TRANSPORT
- LASER IOX5 / DRAAIENDE BASIS / BATTERIJADAPTER / 3x1.5V AA BATTERIEN / TRANSPORTTAS

ACCESSOIRES OPTIONNELS

KIT BATTERIE LI-ION 5.2	€	129,00
BATTERIE LI-ION 5.2	€	56,00
RÉCEPTEUR MANUEL IOX5-REC	€	140,00

OPTIONELE ACCESSOIRES

LI-ION ACCU SET 5.2	€	129,00
LI-ION ACCU 5.2	€	56,00
HANDONTVANGER IOX5-REC	€	140,00



IOX5 PROFI SET € 606,00 EAN 9 002719 02007 3

- LASER IOX5 / BATTERIE LI-ION + CHARGEUR / ADAPTATEUR POUR PILES AA / 3 PILES AA 1.5V / BASE TOURNANTE / SUPPORT UNIVERSEL UH / TRÉPIED COMPACT FST / ADAPTATEUR 5/8" POUR FST / LUNETTES DE PROTECTION / CIBLE MAGNÉTIQUE ZS / GRANDE SACOCHE DE TRANSPORT.
- LASER IOX5 / LI-ION ACCU + LAADSTATION + LADER / BATTERIJADAPTER BA / 3 x 1.5V BATTERIEN AA / DRAAIENDE BASIS / UNIVERSELE HOUDER UH / COMPACT STATIEF FST / SCHROEFDRAAADAPTER 5/8" VOOR FST / LASERBRIL LB / MAGNETISCHE SCHIJF ZS / TRANSPORTTAS GROOT.

Construction de bâtiments • Bouw oprichting



AVANTAGES PRODUIT

- MANIEMENT SIMPLE: JUSTE APPUYER SUR UN BOUTON, ET L'APPAREIL ENTRE EN FONCTION
- AUTO NIVELANT: EN CAS DE SECOUSSE OU DE CHOC, L'APPAREIL S'ARRÊTE DE FONCTIONNER ET RE-CALCULE LE NIVELLEMENT AVANT DE FONCTIONNER À NOUVEAU
- ROBUSTE: RÉSISTE À UNE CHUTE D'UN MÈTRE SUR BÉTON
- BATTERIES LITHIUM-ION: 30 HEURES D'UTILISATION SANS RECHARGE

PRODUCTVOORDELEN

- EENVOUDIGE BEDIENING: ÉÉN DRUK OP DE KNOP OM DE UNIT IN GEBRUIK TE NEMEN
- AUTOMATISCHE NIVELLERING: BIJ SCHUDDEN OF SCHOKKEN, WORDT HET APPARAAT UITGESCHAKELD EN HERBEREKENT DE NIVELLERING ALSVORENS TERUG IN WERKING TE TREDEN
- ROBUUST: DOORSTAAT EEN VAL VAN ÉÉN METER HOOGTE OP BETON
- LI-ION BATTERIJ: 30 UUR GEBRUIK ZONDER OPLADEN

CARACTÉRISTIQUES TECHNIQUES

- PLAGE D'UTILISATION RAYON 20 MÈTRES
- TOLÉRANCE DE MESURE MAX. $\pm 0,1$ MM/M
- AUTO NIVELANT $\pm 5^\circ$
- CLASSE LASER 2 EN60825-1 : 2007-10
- LONGUEUR D'ONDE 650NM
- FIXATION POUR TRÉPIED 5/8"
- DEGRÉ DE PROTECTION IP66
- TEMPÉRATURE DE SERVICE $-5^\circ\text{C} - +50^\circ\text{C}$



TECHNISCHE GEGEVENS

- WERKBEREIK STRAAL 20 METER
- MAX. MEETOLERANTIE ± 0.1 MM/M
- NIVELLEERBEREIK $\pm 5^\circ$
- LASERKLASSE 2 EN60825-1 : 2007-10
- GOLFLENGTE 650NM
- STATIEFAANSLUITING 5/8"
- BESCHERMKLASSE IP66
- WERKINGSTEMPERATUUR $-5^\circ\text{C} - +50^\circ\text{C}$



PROTON H

€ 899,00 EAN 9 002719 02837 6

LASER ROTATIF POUR UN NIVELLEMENT HORIZONTAL

LIVRÉ EN SACOCHE AVEC:

- RÉCEPTEUR RROO (PORTÉE 350 MÈTRES) ET SUPPORT
- BATTERIE LI-ION AVEC CHARGEUR

LE KIT PROTON H EST PARFAIT POUR:

- LES TRAVAUX DE NIVELLEMENT ET DE FOUILLE
- LE NIVELLEMENT DE COFFRAGES ET DE FONDATIONS
- LE CONTRÔLE LORS DE LA POSE DE CHAPES



ROTATIELASER VOOR HORIZONTAAL NIVELLEREN

GELEVERD IN TAS MET:

- HANDONTVANGER RROO (BEREIK 350 METER) EN HOUDER
- LI-ION ACCU MET LADER

DE PROTON H-SET IS VOORNAAMELIJK GESCHIKT VOOR:

- EGALISEREN EN GRAAFWERKZAAMHEDEN
- UITZETTEN VAN BEKISTING EN FUNDERING
- CONTROLE VAN O.A. VLOERELEMENTEN

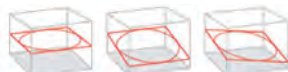

PROTON S

€ 1199,00 EAN 9 002719 02841 3

LASER ROTATIF MULTI PLANS

LIVRÉ EN SACOCHE AVEC:

- RÉCEPTEUR RRDO (PORTÉE 500 MÈTRES) ET SUPPORT
- TÉLÉCOMMANDE PN RC (PORTÉE 7-10 MÈTRES)
- BATTERIE LI-ION AVEC CHARGEUR

LE KIT PROTON S EST UTILE POUR:

- INSTALLATION DE CANALISATIONS D'EAUX USÉES
- CONSTRUCTION ROUTIÈRE, AMÉNAGEMENT PAYSAGER
- PARKINGS, RAMPES, DRAINAGE



ROTATIELASER VOOR HORIZONTALE- EN AFSCHOTTOEPASSINGEN

GELEVERD IN TAS MET:

- HANDONTVANGER RRDO (BEREIK 500 METER) EN HOUDER
- AFSTANDSBEDIENING PN RC (BEREIK 7-10 METER)
- LI-ION ACCU MET LADER

DE PROTON S-SET IS BIJZONDER GESCHIKT VOOR:

- INSTALLATIE RIOLERINGEN
- WEGENBOUW, TUINAANLEG
- PARKINGS, OPRITTEN, DRAINEERWERKEN

Construction de bâtiments • Bouw oprichting

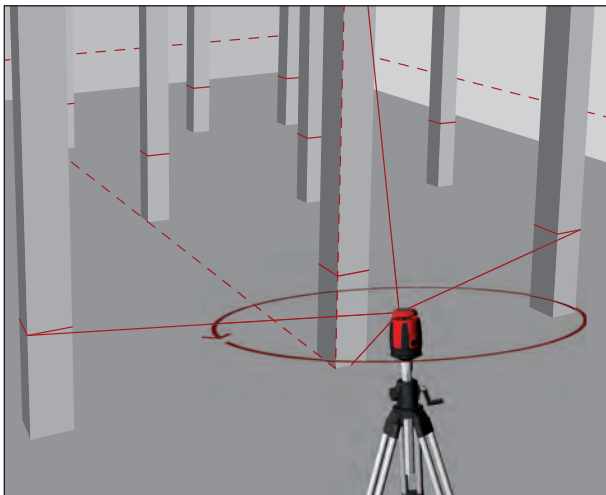

IP 56



230 x 151 x 151 mm



TRIGON RED

€ 830,00

EAN 9 002719 01881 0

LASER ROTATIF POUR PLANS HORIZONTAUX OU VERTICAUX

- DIODE DE LONGUEUR D'ONDE 635 NM
- CLASSE 3R / CEI 60825-1 ED. 2.0 (MARS 2007)
- PUISSANCE DE SORTIE ≤ 5 mW
- PLAGE D'UTILISATION AVEC RÉCEPTEUR JUSQU'À 350 MÈTRES
- RAYON D'ACTION DE LA TÉLÉCOMMANDE: 100 MÈTRES
- AUTONOMIE 30 HEURES AVEC BATTERIE NIMH 4,8 VCC
- TOLÉRANCE DE MESURE MAXIMALE: 0.05 mm/M
- SYSTÈME AUTONIVELLANT HORIZONTAL ET VERTICAL À PARTIR DE $\pm 5^\circ$
- VITESSES DE ROTATION: 600/300/100 RPM
- FILETAGE 5/8" POUR TRÉPIED
- DIMENSIONS (SANS POIGNÉE) 230 x 151 x 151 mm

ROTERENDE LASER VOOR HORIZONTALE OF VERTICALE VLAKKEN

- DIODE VAN GOLFLENGTE 635 NM
- KLAS 3R / CEI 60825-1 ED. 2.0 (MAART 2007)
- UITGANGSVERMOGEN ≤ 5 mW
- ACTIESTRAAL MET HANDONTVANGER TOT 350 METER
- ACTIESTRAAL VAN AFSTANDBEDIENING: 100 METER
- LEVENSDUUR 30 UUR MET ACCU NIMH 4,8 VCC
- MEETTOLERANTIE: MAX. 0.05 mm/M
- ZELFNIVELLEREND (HORIZONTAAL EN VERTICAAL) VANAF $\pm 5^\circ$
- ROTARYSNELHEDEN: 600/300/100 RPM
- DRAAIAANSLUITING 5/8" VOOR STATIEF
- AFMETINGEN (ZONDER HANDVAT) 230 x 151 x 151 mm



TRIGON GREEN

€ 1 379,00

EAN 9 002719 01882 7

LASER ROTATIF POUR PLANS HORIZONTAUX OU VERTICAUX

- DIODE DE LONGUEUR D'ONDE 529 NM (APLOMB 535 NM)
- CLASSE 3R / CEI 60825-1 ED. 2.0 (MARS 2007)
- PUISSANCE DE SORTIE ≤ 5 mW
- PLAGE D'UTILISATION AVEC RÉCEPTEUR JUSQU'À 600 MÈTRES
- RAYON D'ACTION DE LA TÉLÉCOMMANDE: 100 MÈTRES
- AUTONOMIE 2x30 HEURES PAR ACCUS NIMH 4.8 VCC (LIVRÉ AVEC 2 ACCUS)
- TOLÉRANCE DE MESURE MAXIMALE: 0.075 mm/M
- SYSTÈME AUTONIVELLANT À PARTIR DE $\pm 5^\circ$
- VITESSE DE ROTATION: 600/300/100 RPM
- FILETAGE 5/8" POUR TRÉPIED
- POIDS (BATTERIE COMPRISE): 2.9 KG
- DIMENSIONS (SANS POIGNÉE) 230 x 151 x 151 mm

ROTERENDE LASER VOOR HORIZONTALE OF VERTICALE VLAKKEN

- DIODE VAN GOLFLENGTE 529 NM (LOODLIJN 535 NM)
- KLAS 3R / CEI 60825-1 ED. 2.0 (MAART 2007)
- UITGANGSVERMOGEN ≤ 5 mW
- ACTIESTRAAL MET HANDONTVANGER TOT 600 METER
- ACTIESTRAAL VAN AFSTANDBEDIENING: 100 METER
- LEVENSDUUR: 2x30 UUR MET ACCU'S NIMH 4.8 VCC (GELEVERD MET 2 ACCUS)
- MEETTOLERANTIE: MAX. 0.075 mm/M
- ZELFNIVELLEREND VANAF $\pm 5^\circ$
- ROTARYSNELHEDEN: 600/300/100 RPM
- DRAAIAANSLUITING 5/8" VOOR STATIEF
- GEWICHT (BATTERIJ INBEGREPEN): 2.9 KG
- AFMETINGEN (ZONDER HANDVAT) 230 x 151 x 151 mm

Accessoires pour laser • Toebehoren voor laser

FL

€ 69,00

EAN 9 002719 00909 2

MIRE FLEXIBLE EN ALUMINIUM

- GRADUATION EN CM ET MM, RÉSIDANTE À L'ABRASION
- NIVEAU À BULLE POUR POSITIONNEMENT
- PLAGE D'UTILISATION: 120 - 240 CM
- POIDS: 890 G

FLEXIBELE RICHTLAT IN ALUMINIUM

- SCHAALVERDELING IN CM EN MM, BESTAND TEGEN SUIJTAGE
- MET LIBEL VOOR DE POSITIONERING
- MEETBEREIK: 120 - 240 CM
- GEWICHT: 890 G

ML 5

€ 62,00

EAN 9 002719 01273 3

MESURE GRADUÉE EN ALUMINIUM

- GRADUATION EN CM ET MM, RÉSIDANTE À L'ABRASION
- PLAGE D'UTILISATION: 124.50 - 500 CM
- AJUSTABLE EN 5 SECTIONS 75 - 375 CM
- POIDS: 2.200 G

GEGRADUEERDE RICHTLAT IN ALUMINIUM

- SCHAALVERDELING IN CM EN MM, BESTAND TEGEN SUIJTAGE
- MEETBEREIK: 124.50 - 500 CM
- VERSTELBEREIK (5DELEN) 75 - 375 CM
- GEWICHT: 2.200 G

FST

€ 46,00

EAN 9 002719 02014 1

TRÉPIED COMPACT

- PLAGE D'UTILISATION: 42 - 120 CM
- LONGUEUR DE TRANSPORT: 46 CM
- FILETAGE: 1/2" (ADAPTEUR POUR FILET 5/8")
- ALUMINIUM ANODISÉ
- POIDS 1280 G

COMPACT STATIEF

- MEETBEREIK: 42 - 120 CM
- TRANSPORTLENGTE: 46 CM
- DRAAD: 1/2" (ADAPTER VOOR 5/8" SCHROEFDRAAD)
- GEANODISEERD ALUMINIUM
- GEWICHT: 1280 G

BST

€ 82,00

EAN 9 002719 00903 0

TRÉPIED STANDARD

- PLAGE D'UTILISATION: 90 - 140 CM
- LONGUEUR DE TRANSPORT: 100 CM
- FILETAGE: 5/8"
- ALUMINIUM ANODISÉ
- POIDS: 2.500 G

STANDAARD STATIEF

- HOOGTE ACTIESTRAAL: 90 - 140 CM
- TRANSPORTLENGTE: 100 CM
- DRAAD 5/8"
- GEANODISEERD ALUMINIUM
- GEWICHT: 2.500 G

KST

€ 166,00

EAN 9 002719 00904 7

TRÉPIED À MANIVELLE

- PLAGE D'UTILISATION: 75 - 130 CM
- COURSE DE LA MANIVELLE: 38 CM
- LONGUEUR DE TRANSPORT: 80 CM
- FILETAGE 5/8"
- ALUMINIUM ANODISÉ
- POIDS: 5.100 G

STATIEF MET HENDELBASIS

- HOOGTE ACTIESTRAAL 75 - 130 CM
- HENDELBASIS: 38 CM HOOGTEVERSTELLING
- TRANSPORTLENGTE: 80 CM
- DRAAD 5/8"
- GEANODISEERD ALUMINIUM
- GEWICHT: 5.100 G

TST

€ 184,00

EAN 9 002719 01626 7

TRÉPIED HIGH PROFI

- PLAGE D'UTILISATION: 130 - 280 CM
- RÉGLABLE: 80 CM PIEDS TÉLESCOPES
60 CM COURSE MANIVELLE
- LONGUEUR DE TRANSPORT: 120 CM
- FILETAGE 5/8"
- ALUMINIUM ANODISÉ
- POIDS: 6.900 G

STATIEF HIGH PROFI

- HOOGTE ACTIESTRAAL: 100 - 280 CM
- RÉGLBAAR: 80 CM TELESCOPISCHE VOETEN
60 CM HOOGTE VERSTELHENDEL
- TRANSPORTLENGTE: 120 CM
- DRAAD 5/8"
- GEANODISEERD ALUMINIUM
- GEWICHT: 6.900 G



Niveaux d'eau • Waterpassen

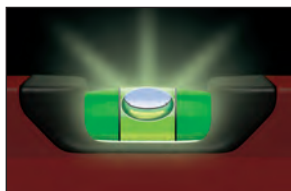
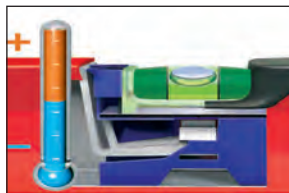
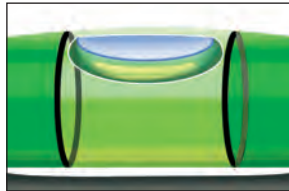
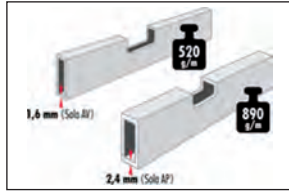
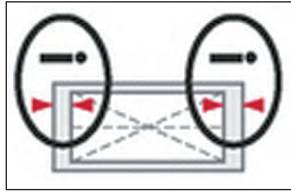
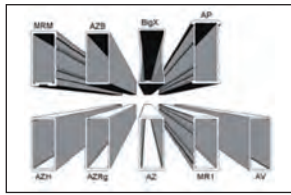

QUEL NIVEAU CHOISIRIEZ-VOUS POUR UNE LECTURE PLUS RAPIDE, PLUS PRÉCISE, PLUS VISIBLE?

MET WELKE WATERPAS KUNT U DE LIBEL SNELLER, PRECIEZER EN BETER AFLEZEN?

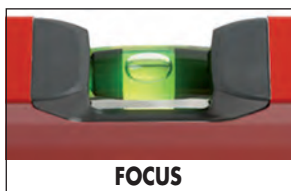

FOCUS



TRADITIONNE(E)L

Matières premières

LES PROFILS EN ALLIAGE D'ALUMINIUM F25 UTILISÉS PAR SOLA SONT PARTICULIÈREMENT RÉSISTANTS AUX CHOCS ET À LA TORSION. LES PROFILS POUR RÈGLES À NIVELER SONT EN OUTRE RENFORCÉS PAR UNE ENTRETOISE, CE QUI AUGMENTE LEUR ROBUSTESSE.

SEUL SOLA AFFICHE LE POIDS DU PROFILÉ SUR SES NIVEAUX.

LE TRAITEMENT PROTECTEUR PAR ANODISATION GARANTIT UN REVÊTEMENT PLUS RÉSISTANT QUE LES NIVEAUX PEINTS (PAS UTILISÉ CHEZ SOLA).

POUR SÉCURISER LA PRÉCISION DES NIVEAUX, LES PROFILS SONT ÉQUIPÉS DE CAPUCHONS ABSORBANT LES CHOCS.

Grondstoffen

HET PROFIEL F25 VAN ALUMINIUMLEGERING DAT SOLA VOOR ZIJN WATERPASSEN GEBRUIKT BIEDT EEN GROTE WEERSTAND TEGEN SCHOKKEN EN VERWINGEN. DE NIVELLEERLATTEN ZIJN BOVENDIEN VERSTEVIGD MET EEN DOUBBEL KOKERPROFIEL WAARDOOR ZE NOG ROBUUSTER ZIJN.

ALLEEN SOLA VERMELDT HET PROFIELGEWICHT OP ZIJN WATERPASSEN.

DOOR DE ANODISERENDE BEHANDELING ONSTAAT EEN STERKERE OPPELVAKTELAAG DAN BIJ GE-LAKTE WATERPASSEN (SOLA GEBRUIKT GEEN GE-LAKTE PROFIELEN).

OM DE NAUWKEURIGHEID VAN DE WATERPASSEN TE GARANDEREN WORDEN ZE VOORZIEN VAN SCHOKDEMPENDE EINDDOPPEN.

Fiole

LES FIOLES SOLA, RENDUES HERMÉTIQUES PAR SOUDURE ULTRASONIQUE (SYSTÈME BREVETÉ) SONT GARANTIES 30 ANS CONTRE TOUT RISQUE DE FUITE.

LES BAGUES GRAVÉES À L'INTÉRIEUR DE LA FIOLE SUR 360° PAR UN PROCÉDÉ ÉGALEMENT BREVETÉ, ET REMPLIS D'ENCRE, ASSURENT UNE PRISE DE MESURE PRÉCISE ET PERMETTENT LA LECTURE EN POSITION INVERSÉE.

LE LIQUIDE COLORÉ UTILISÉ EST ANTISTATIQUE (LES CHARGES ÉLECTROSTATIQUES PEUVENT INFLUENCER LA PRÉCISION DES MESURES).

LES FIOLES SONT NOYÉES DANS UN BLOC ACRYLIQUE INCASSABLE AVEC EFFET LOUPE. LA BULLE EST MONTRÉE 30% PLUS GRANDE, CE QUI FACILITE LA LECTURE.

THERMO-RÉSISTANCE -20° +60° PAR MONTAGE SPÉCIAL.

L'EFFET FLUORESCENT AUGMENTE ENCORE LA LISIBILITÉ, SURTOUT DANS DES LIEUX PEU ÉCLAIRÉS.



IL EST PROUVÉ QUE 20% DU TEMPS DE TRAVAIL D'UN MAÇON EST CONSACRÉ À VÉRIFIER L'EXACTITUDE DES MESURES. LE NOUVEAU PROCÉDÉ BREVETÉ FOCUS AUGMENTE DE MANIÈRE CONSIDÉRABLE LA RAPIDITÉ DE LECTURE, CE QUI FACILITE GRANDEMENT LA PRISE DES MESURES.

Libellen

ER IS 30 JAAR GARANTIE OP DE DICHTHEID VAN DE LIBELLEN DANKZIJ HET SOLA-PATENT OP DE AF-DICHTING MET ULTRASONE GELUIDEN.

DE RINGEN BINNEN IN DE LIBELLEN WORDEN GEGRAVEERD VOLGENS EEN GEPATENTEERDE METHODE EN ZIJN MET INKT GEVULD. DIT GARANDEERT NAUWKEURIG METEN EN MAKKELIJK AFLEZEN, OOK BIJ METEN IN OMGEKEERDE POSITIE.

DE GEKLEURDE VLOEISTOF IS ANTISTATISCH (STATISCHE LADINGEN KUNNEN HET MEETRESULTAAT BÉINV-LOEDEN).

DE ONBREEKBARE ACRYL BLOKLIBELLEN ZIJN VOORZIEN VAN EEN VERGROTINGSLENS. DE LICHTBEL WORDT 30% VERGROOT WAT HET AFLEZEN VERGEMAKKELIJKT.

THERMISCHE WEERSTAND -20° +60° DOOR SPECIALE MONTAGE.

HET FLUORESCEREND EFFECT MAAKT HET AFLEZEN - VOORAL BIJ SLECHTE LICHTOMSTANDIGHEDEN - GEMAKKELIJKER.



HET IS BEWEZEN DAT METSERS 20% VAN HUN TIJD BESTEDEN AAN HET CONTRO-LEREN VAN DE JUISTHEID VAN DE METINGEN. DE NIEUWE, GEPATENTEERDE FOCUS METHODE VER-SNELT HET AFLEZEN AANZIENLIJK WAT HET METEN STERK VERGEMAKKELIJKT.

Niveaux laser • Laser waterpassen

PROFILINE LWX 60

€ 130,00 EAN 9 002719 01073 9



600 x 59 x 26 mm



LASER

- LONGUEUR D'ONDE 635 NM
- CLASSE 2/EN 60825-1
- RAYON D'ACTION: R = 100 MÈTRES
- TOLÉRANCE DE MESURE: ± 0.15 MM/M
- ALIMENTATION: 2 x 1.5V AAA
- AUTONOMIE: 16 HEURES

NIVEAU 60 cm

- 1 FIOLE HORIZONTALE + 1 FIOLE D'APLOMB
- TOLÉRANCE: 0.25 MM/MÈTRE

LASER

- GOLFLENGTE 635 NM
- KLASSE 2/EN 60825-1
- ACTIESTRAAL: R = 100 METER
- MEETTOLERANTIE: ± 0.25 MM/METER
- VOEDING: 2 x 1.5V AAA
- LEVENSDUUR: 16 UREN

WATERPAS 60 cm

- 1 HORIZONTALE LIBEL + 1 LOODRECHT
- MEETTOLERANTIE: 0.25 MM/METER

LASERTRONIC ELWX 60

€ 255,00 EAN 9 002719 01054 8



600 x 59 x 26 mm



LASER

- LONGUEUR D'ONDE 635 NM
- CLASSE 2/EN 60825-1
- RAYON D'ACTION: R = 100 MÈTRES
- TOLÉRANCE DE MESURE: ± 0.15 MM/M
- ALIMENTATION: 2 x 1.5V AAA + 1 BLOC 9V
- AUTONOMIE: 16 HEURES

NIVEAU 60 cm

- 1 FIOLE HORIZONTALE + 1 FIOLE D'APLOMB
- TOLÉRANCE: 0.25 MM/MÈTRE
- MESURE ÉLECTRONIQUE DE DÉCLIVITÉ

LASER

- GOLFLENGTE 635 NM
- KLASSE 2/EN 60825-1
- ACTIESTRAAL: R = 100 METER
- MEETTOLERANTIE: ± 0.25 MM/METER
- VOEDING: 2 x 1.5V AAA + 1 BLOC 9V
- LEVENSDUUR: 16 UREN

WATERPAS 60 cm

- 1 HORIZONTALE LIBEL + 1 LOODRECHT
- MEETTOLERANTIE: 0.25 MM/METER
- ELEKTRONISCHE HELINGSMETER

Accessoires • Toebehoren



LB RED

LUNETTES LASER POUR UNE MEILLEURE VISIBILITÉ DES RAYONS ROUGES
LASER BRILLEN VOOR EEN BETER ZICHT VAN RODE STRALEN € 9,00 EAN 9 002719 00912 2

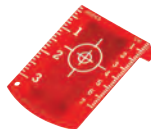

ZLM RED

CIBLE MAGNÉTIQUE RÉFLÉCHISSANTE POUR RAYONS ROUGES
MAGNETISCHE REFLECTERENDE SCHIJF VOOR RODE STRALEN € 12,00 EAN 9 002719 01290 0



NB

BASE POUR NIVEAUX LASER
BASIS VOOR LASER WATERPAS € 30,00 EAN 9 002719 01298 6

- MISE À NIVEAU PAR 2 MOLETTES CRANTÉES
- FILETAGE 5/8" POUR TRÉPIED
- NIVELLEERBAAR MET 2 KARTELSCHROEVEN
- STATIEFSCHROEFDRAAD 5/8"

ST

PRISME RÉPARTITEUR - 90° + LIGNE DROITE
STRAALDELER - 90° + RECHTE LIJN € 23,80 EAN 9 002719 00908 5

Niveaux d'eau en aluminium • Waterpassen uit alu-profiel

BIG X BIG X 3



NIVEAU À PROFIL ERGONOMIQUE X POUR UNE BONNE PRISE EN MAIN

- SECTION: 51.5 x 25.3 MM
- POIDS: 630 G/MÈTRE
- BIG X: 1 FIOLE HORIZONTALE À EFFET LOUPE + 1 FIOLE D'APLOMB
- BIG X 3: 1 FIOLE HORIZONTALE À EFFET LOUPE + 2 FIOLES D'APLOMB
- PROTECTION ANTICHOC AUX EXTRÉMITÉS



POSITION STANDARD STANDAARD POSITIE	0,5 mm/M (0,029°)	MESURE INVERSÉE OMGEKEERDE AFLEZING	0,75 mm/M (0,043°)
--	-------------------	--	--------------------

Ref.	cm	€	EAN	9 002719
Big X	40	21,00	01540 6	
Big X	50	22,70	01541 3	
Big X	60	24,50	01542 0	
Big X	80	28,00	01543 7	
Big X 3	100	36,60	01544 4	
Big X 3	120	40,30	01545 1	
Big X 3	150	48,40	01546 8	
Big X 3	180	56,20	01547 5	
Big X 3	200	61,10	01548 2	

WATERPAS MET ERGONOMISCH PROFIEL X, GOED IN DE HAND

- PROFIELSEKTIE: 51.5 x 25.3MM
- GEWICHT: 630 G/METER
- **Big X**: 1 HORIZONTALE LIBEL MET VERGROOTGLAS + 1 LOODRECHTE LIBEL
- **Big X 3**: 1 HORIZONTALE LIBEL MET VERGROOTGLAS + 2 LOODRECHTE LIBELLEN
- ANTISHOCK EINDKAPPEN

AZB



NIVEAU À PROFIL RECTANGULAIRE ANODISÉ SILVER

- SECTION: 50 x 23 MM
- POIDS: 590 G/MÈTRE
- 1 FIOLE HORIZONTALE À EFFET LOUPE + 1 FIOLE D'APLOMB
- PROTECTION ANTICHOC AUX EXTRÉMITÉS



POSITION STANDARD STANDAARD POSITIE	0,5 mm/M (0,029°)	MESURE INVERSÉE OMGEKEERDE AFLEZING	0,75 mm/M (0,043°)
--	-------------------	--	--------------------

Ref.	cm	€	EAN	9 002719
AZB	20	17,40	00001 3	
AZB	30	18,90	00002 0	
AZB	40	20,50	00003 7	
AZB	50	22,20	00004 4	
AZB	60	23,90	00005 1	
AZB	80	27,30	00007 5	
AZB	100	30,80	00008 2	
AZB	120	34,20	00009 9	
AZB	150	42,20	00015 0	
AZB	180	49,30	00011 2	
AZB	200	54,10	00012 9	

WATERPAS MET RECHTHOEKIG PROFIEL, GEANODISEERD ZILVER

- PROFIELSEKTIE: 50 x 23 MM
- GEWICHT: 590 G/METER
- 1 HORIZONTALE LIBEL MET VERGROOTGLAS + 1 LOODRECHTE LIBEL
- ANTISHOCK EINDKAPPEN

AV



NIVEAU À PROFIL RECTANGULAIRE ANODISÉ SILVER

- SECTION: 50 x 21 MM
- POIDS: 520 G/MÈTRE
- 1 FIOLE HORIZONTALE À EFFET LOUPE + 1 FIOLE D'APLOMB
- PROTECTION ANTICHOC AUX EXTRÉMITÉS



POSITION STANDARD STANDAARD POSITIE	0,5 mm/M (0,029°)	MESURE INVERSÉE OMGEKEERDE AFLEZING	1,00 mm/M (0,057°)
--	-------------------	--	--------------------

Ref.	cm	€	EAN	9 002719
AV	30	14,80	00031 0	
AV	40	16,30	00032 7	
AV	50	17,70	00033 4	
AV	60	19,30	00034 1	
AV	80	22,40	00036 5	
AV	100	25,80	00037 2	
AV	120	29,10	00038 9	

WATERPAS MET RECHTHOEKIG PROFIEL, GEANODISEERD ZILVER

- PROFIELSEKTIE: 50 x 21 MM
- GEWICHT: 520 G/METER
- 1 HORIZONTALE LIBEL MET VERGROOTGLAS + 1 LOODRECHTE LIBEL
- ANTISHOCK EINDKAPPEN

AZH 4



NIVEAU AVEC BASE À PLAQUETTES POUR UTILISATION SUR SURFACES IRRÉGULIÈRES

- SECTION: 50 x 23 MM
- POIDS: 650 G/MÈTRE
- 2 FIOLES HORIZONTALES À EFFET LOUPE + 2 FIOLES D'APLOMB
- PROTECTION ANTICHOC AUX EXTRÉMITÉS



POSITION STANDARD STANDAARD POSITIE	0,5 mm/M (0,029°)	MESURE INVERSÉE OMGEKEERDE AFLEZING	0,75 mm/M (0,043°)
--	-------------------	--	--------------------

Ref.	cm	€	EAN	9 002719
AZH 4	180	53,00	00996 9	
AZH 4	200	57,00	00097 6	

WATERPAS MET STALEN PLAATJES VOOR HET GEBRUIK OP ONEFFEN OPPERVLAKKEN

- PROFIELSEKTIE: 50 x 23 MM
- GEWICHT: 650 G/METER
- 2 HORIZONTALE LIBELLEN MET VERGROOTGLAS + 2 LOODRECHTE LIBELLEN
- ANTISHOCK EINDKAPPEN

Niveaux d'eau en aluminium • Waterpassen uit alu-profiel

AZ AZ 3



NIVEAU À PROFIL RECTANGULAIRE ET FLANCS RENFORCÉS

- SECTION DU PROFIL: 50 x 24 mm
- POIDS: 750 G/MÈTRE
- AZ**: 1 FIOLE HORIZONTALE À EFFET LOUPE + 1 FIOLE D'APLOMB
- AZ 3**: 1 FIOLE HORIZONTALE + 2 FIOLES D'APLOMB
- PROTECTIONS ANTICHOC AUX EXTRÉMITÉS



POSITION STANDARD STANDAARD POSITIE	0,5 mm/M (0,029°)	MESURE INVERSÉE OMGEKEERDE AFLEZING	0,75 mm/M (0,043°)
--	-------------------	--	--------------------

Ref.	cm	€	EAN	9 002719
AZ	40	22,00	00021 1	
AZ	50	23,80	00022 8	
AZ	60	25,30	00023 5	
AZ	80	28,70	00025 9	
AZ	100	32,40	00026 6	
<hr/>				
AZ 3	120	40,80	00956 6	
AZ 3	150	49,80	00957 3	
AZ 3	180	56,80	00958 0	
AZ 3	200	61,70	00959 7	
AZ 3	250	79,10	01554 3	

WATERPAS MET RECHTHOEKIG PROFIEL EN VERSTEKTE FLANKEN

- PROFIELSEKTIE: 50 x 24 mm
- GEWICHT: 750 G/METER
- AZ**: 1 HORIZONTALE LIBEL + 1 LOODRECHTE LIBEL
- AZ 3**: 1 HORIZONTALE LIBEL + 2 LOODRECHTE LIBELLEN
- ANTISHOCK EINDKAPPEN

AZM AZM 3



NIVEAU MAGNÉTIQUE À PROFIL RECTANGULAIRE ET FLANCS RENFORCÉS

- SECTION DU PROFIL: 50 x 24 mm
- POIDS: 750 G/MÈTRE
- AZM**: 1 FIOLE HORIZONTALE À EFFET LOUPE + 1 FIOLE D'APLOMB
- AZM 3**: 1 FIOLE HORIZONTALE + 2 FIOLES D'APLOMB
- PROTECTIONS ANTICHOC AUX EXTRÉMITÉS



POSITION STANDARD STANDAARD POSITIE	0,5 mm/M (0,029°)	MESURE INVERSÉE OMGEKEERDE AFLEZING	0,75 mm/M (0,043°)
--	-------------------	--	--------------------

Ref.	cm	€	EAN	9 002719
AZM	30	26,80	00082 2	
AZM	40	36,00	00083 9	
AZM	50	37,40	00084 6	
AZM	60	39,30	00085 3	
AZM	80	50,60	00087 7	
AZM	100	54,10	00088 4	
<hr/>				
AZM 3	120	70,20	01133 0	
AZM 3	150	79,10	01134 7	
AZM 3	180	86,30	00966 5	
AZM 3	200	92,50	01076 1	

MAGNETISCH WATERPAS MET RECHTHOEKIG PROFIEL EN VERSTEKTE FLANKEN

- PROFIELSEKTIE: 50 x 24 mm
- GEWICHT: 750 G/METER
- AZM**: 1 HORIZONTALE LIBEL + 1 LOODRECHTE LIBEL
- AZM 3**: 1 HORIZONTALE LIBEL + 2 LOODRECHTE LIBELLEN
- ANTISHOCK EINDKAPPEN

TOLÉRANCE / TOLERANTIE
MAX. 0,3 mm/M

RED BIG RED



NIVEAU HIGH PROFI À PROFIL RECTANGULAIRE ET FLANCS RENFORCÉS

- MODÈLE TRÈS SOLIDE, IDÉAL POUR LES TRAVAUX DE TERRASSEMENT
- SECTION DU PROFIL: 59 x 26 mm
- POIDS: CA 750 G/MÈTRE
- 1 FIOLE HORIZONTALE À EFFET LOUPE + 2 FIOLES D'APLOMB
- PRÉCISION FIABLE À TOUTES TEMPÉRATURES
- 2 POIGNÉE ERGONOMIQUES (BIG RED)
- PROTECTIONS ANTICHOC AUX EXTRÉMITÉS



POSITION STANDARD STANDAARD POSITIE	0,3 mm/M (0,029°)	MESURE INVERSÉE OMGEKEERDE AFLEZING	0,5 mm/M (0,029°)
--	-------------------	--	-------------------

Ref.	cm	€	EAN	9 002719
RED	60	42,70	01925 8	
RED	80	47,10	01927 5	
RED	100	51,90	01928 2	
<hr/>				
BIG RED	120	70,20	01903 9	
BIG RED	150	78,80	01946 6	
BIG RED	180	85,00	01904 6	
BIG RED	200	89,50	01905 3	
BIG RED	240	110,00	01906 0	

WATERPAS HIGH PROFI MET RECHTHOEKIG PROFIEL EN VERSTERKTE FLANKEN

- ZEER STEVIG MODEL ECHT GESCHIKT VOOR ZWARE WERKEN OP WERF
- PROFIELSEKTIE: 59 x 26 mm
- GEWICHT: CA 750 G/METER
- 1 HORIZONTALE LIBEL MET VERGROOTGLAS + 2 LOODRECHTE LIBELLEN
- BETROUWBAARHEIDSPRECISSIE OP ALLE TEMPERATUUR
- 2 ERGONOMISCHE GREPEN (BIG RED)
- ANTISHOCK EINDKAPPEN

Niveaux d'eau en aluminium • Waterpassen uit alu-profiel

M

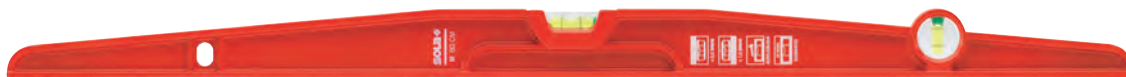

**MR
MRM**



NIVEAUX DE MAÇON EN FONTE D'ALUMINIUM

- BASE RECTIFIÉE
- 1 FIOLE À EFFET LOUPE + 1 FIOLE D'APLOMB
- **M** FORME TRAPÈZE
- **MR** FORME RECTANGULAIRE
- **MRM** MODÈLE À BASE MAGNÉTIQUE

WATERPASSEN UIT VERSTERKT GIETALUMINIUM

- GEFREESD MEETVLAK
- 1 HORIZONTALE LIBEL + 1 VERTICALE LIBEL
- **M** TRAPEZEVORM
- **MR** PARALLELVORM
- **MRM** MODEL MET MAGNETEN

POSITION STANDARD / STANDAARD POSITIE: 0,5 mm/M (0,029°) | MESURE INVERSÉE / OMGEKEERDE AFLEZING: 1,00 mm/M (0,057°)

Ref.	cm	€	EAN
M	40	30,20	9 002719 00058 7
M	50	32,70	00059 4
M	60	35,40	00060 0
M	80	49,30	00061 7
MR	40	34,30	01139 2
MR	50	39,10	01140 8
MR	60	42,00	01141 5
MR	80	56,20	01142 2
MRM	40	40,90	01145 3
MRM	60	50,70	01146 0

MM5



NIVEAU D'INSTALLATEUR EN FONTE D'ALUMINIUM

- BASE RECTIFIÉE AVEC RAINURE EN V ET PUISSANT AIMANT
- 1 FIOLE HORIZONTALE + 1 FIOLE D'APLOMB + 1 FIOLE 45°

WATERPAS VOOR MONTAGE

- GEFREESD MEETVLAK MET V-GROEF EN STERK MAGNEET
- 1 HORIZONTALE LIBEL + 1 VERTICALE LIBEL + 1 45° LIBEL

POSITION STANDARD / STANDAARD POSITIE: 0,5 mm/M (0,029°) | MESURE INVERSÉE / OMGEKEERDE AFLEZING: 0,75 mm/M (0,043°)

Ref.	cm	€	EAN
MM5	25	47,70	9 002719 02021 9

ID



NIVEAU À PROFIL EN I ANODISÉ SILVER

- SECTION DU PROFIL: 58 x 25 MM - POIDS: 650 G/MÈTRE
- 1 FIOLE HORIZONTALE + 1 FIOLE D'APLOMB + 1 INCLINOMÈTRE RÉGLABLE

WATERPAS MET I-PROFIEL, GEANODISEERD ZILVER

- PROFIELSEKTIE: 58 x 25 MM - GEWICHT: 650 G/METER
- 1 HORIZONTALE LIBEL + 1 LOODRECHT LIBEL + 1 REGBARE HELLINGSMETER

POSITION STANDARD / STANDAARD POSITIE: 1,0 mm/M (0,057°)

Ref.	cm	€	EAN
ID	40	20,30	9 002719 00053 2
ID	60	22,10	00054 5
ID	80	24,40	00055 6

CORDINAT



NIVEAU MULTIFONCTIONS POUR LA MESURE, LE TRAÇAGE ET LE MARQUAGE DE REPÈRES

- SECTION DU PROFIL: 55 x 18 MM - POIDS: 590 G/MÈTRE
- 1 FIOLE HORIZONTALE + 1 FIOLE D'APLOMB
- ÉCHELLE GRADUÉE POUR ÉLECTRICIENS 0 - 80 CM AVEC PLAGE DE MESURE POUR BLOCS DE PRISES
- ÉCHELLE GRADUÉE 30 - 0 - 30 AVEC 4 CURSEURS MOBILES POUR LE MARQUAGE DE REPÈRES



MULTIFUNCTIONELE WATERPAS VOOR HET METEN, HET TRACEREN EN HET MARKEREN VAN HERKENNINGSTEKENS

- PROFIELSEKTIE: 55 x 18 MM - GEWICHT: 590 G/METER
- 1 HORIZONTALE LIBEL + 1 LOODRECHT LIBEL
- SCHAALVERDELING VOOR ELEKTRICIENS 0 - 80 CM MET HERKENNINGEN VOOR STOPCONTACTDOZEN
- SCHAALVERDELING 30 - 0 - 30 MET 4 VERSTELBARE SCHUIVEN VOOR HET MARKEREN VAN HERKENNINGSTEKENS

POSITION STANDARD / STANDAARD POSITIE: 0,5 mm/M (0,029°) | MESURE INVERSÉE / OMGEKEERDE AFLEZING: 0,75 mm/M (0,043°)

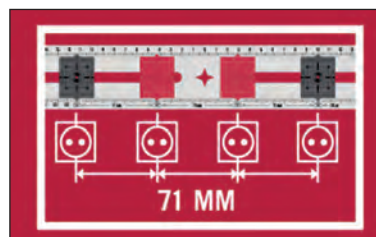

Ref.	cm	V.E.	€	EAN
CORDINAT	80	10	21,30	9 002719 01600 7

Niveaux d'eau en plastique • Waterpassen uit kunststof

P
PT



POSITION STANDARD
STANDAARD POSITIE

1,0 mm/M (0,057°)

NIVEAU DE CARRELEUR EN PLASTIQUE INDÉFORMABLE

- RÉSISTANT À L'EAU, LA CHALEUR, LE FROID ET LA TORSION.
- NE GRIFFE PAS LE CARRELAGE, MÊME LE CARRELAGE POLI.
- 1 FIOLE HORIZONTALE + 1 FIOLE D'APLOMB
- **PT**: PETIT MODÈLE DE FORME TORPILLE

TEGELZETTERWATERPAS IN VORMVAST PLASTIC

- BESTAND TEGEN WATER, WARMTE, KOUDE EN WRINGEN
- KRASVRIJ WERKEN
- 1 HORIZONTALE LIBEL + 1 LOODRECHT LIBEL
- **PT**: TORPEDOVORMIGE WATERPAS

Ref.	cm	€	EAN
P	40	10,80	9 002719 00065 5
P	50	11,90	00066 2
P	60	12,30	00067 9
P	80	14,60	00068 6
PT	25	9,70	00063 1

P 5
PTM 5



POSITION STANDARD
STANDAARD POSITIE

1,0 mm/M (0,057°)

PETIT NIVEAU EN PLASTIQUE INDÉFORMABLE

- RÉSISTANT À L'EAU, LA CHALEUR, LE FROID ET LA TORSION.
- IDÉAL POUR TROUSSE OU COFFRE À OUTILS
- 1 FIOLE HORIZONTALE + 1 FIOLE D'APLOMB + 1 FIOLE 45°
- **PT 5**: À BASE PRISMATIQUE
- **PTM 5**: À BASE LISSE AVEC BANDES MAGNÉTIQUES

Ref.	cm	V.E.	€	EAN
PT5 SB	20	5	6,90	9 002719 00609 1
PT5	20	display 20	4,50	00072 3
PTM 5 SB	20	5	7,80	00613 8
PTM 5	20	display 20	5,50	00074 7

KLEIN WATERPAS UIT VORMVAST PLASTIC

- BESTAND TEGEN WATER, WARMTE, KOUDE EN WRINGEN
- IDÉAL VOOR GEREEDSCHAPSSETS OF GEREEDSCHAPSKOFFERS
- 1 HORIZONTALE LIBEL + 1 LOODRECHT LIBEL + 1 LIBEL 45°
- **PT 5**: MET PRISMATISCHE BASIS
- **PTM 5**: MET VLAKKE BASIS EN MAGNEET STRIP



PETITS NIVEAUX À USAGES MULTIPLES

- K 5** NIVEAU BIPLANS POUR L'AJUSTEMENT DE RÉFRIGÉRATEURS, SYSTÈMES STÉRÉO, LAVE-LINGE ...
- UZ 8** NIVEAU SUR FIL POUR PLOMBIERS, PEINTRES, LA POSE DE TABLEAUX ...
- JP** NIVEAU MULTI PLANS POUR L'IMPLANTATION DE POTEAUX

PRÉSENTATION SUR CARTE / OP KAART

Ref.	cm	V.E.	€	EAN
K 5	4,5 x 6,0	5	4,10	9 002719 00122 5
UZ 8	8	5	3,50	00119 5
JP	9 x 14	1	12,00	00895 3

KLEINE WATERPASSEN VOOR MEERVOUDIGE GEBRUIKEN

- K 5** KRUISWATERPAS VOOR HET RECHTZETTEN VAN KOELKASTEN, WASMACHINES, STEREOKETENS ...
- UZ 8** SCHIETWATERPAS VOOR LOODGIETER, SCHILDER, HET INSTALLEREN VAN LUSTEN ...
- JP** PAAL WATERPAS MET 3 LIBELLEN

BLOCS EN VERRE ACRYLIQUE POUVANT SERVIR DE SUPPORT PUBLICITAIRE

BLOK UIT ACRYLGLAS VOOR UW RECLAMEBOODSCHAP

Ref.	cm	V.E.	€	EAN
WA 40	4	1	2,80	9 002719 00875 0
R 102	10 x 4 x 1,5	display 10	9,80	00622 0
R 102 SB	10 x 4 x 1,5	4	11,70	02317 3



WA 40

R 102



Niveaux de pente • Waterpassen voor hellingen

NP

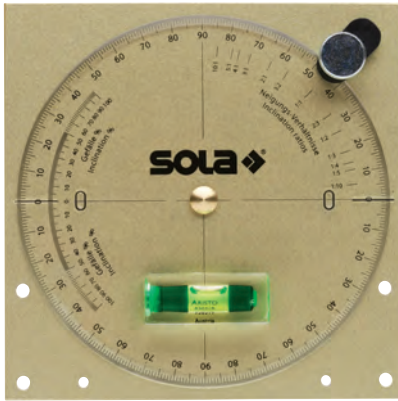

INCLINOMÈTRE SUR PLAQUE EN ALUMINIUM ANODISÉ OR

- DISQUE CIRCULAIRE ROTATIF EN PLEXIGLAS À 3 ÉCHELLES DE MESURES:
 - RAPPORTEUR D'ANGLE 4 x 90° À GRADUATIONS 0,5°
 - GRADIENT DE PENTE 0 - 100%
 - RATIO DE DÉCLIVITÉ
- NIVEAU EN BLOC ACRYLIQUE INCASSABLE

HELLING- EN HOEKMETER OP ALU-PLAAT, GEANODISEERD GOUD

- BEWEEGBARE SCHIJF IN PLEXIGLAS MET 3 METINGSYSTEMEN
 - GRADENBOOG 4 x 90° MET GRADUATIE 0,5°
 - HELLINGSGRADIËNT VAN 0-100%
 - HELLINGSVERHOUDING
- ONBREEKBAAR ACRYLGLAS-BLOKLIBEL

Ref.	cm	€	EAN
NP 121	13 x 13	62,90	9 00271 9 00107 2

**APN
NAM**

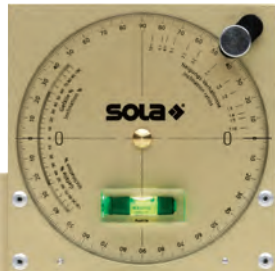

NAM 13



INCLINOMÈTRE NP 121 MONTÉ SUR PROFIL D'ALUMINIUM RECTANGULAIRE

- SECTION DU PROFIL: 50 x 23 MM
- POIDS: 650 G/MÈTRE
- PROTECTIONS ANTICHOC AUX EXTRÉMITÉS
- MODÈLE **NAM** AVEC BASE MAGNÉTIQUE
- **APN** ET **NAM 50** LIVRÉS AVEC HOUSSE DE PROTECTION



HELLING- EN HOEKMETER NP 121 GEMONTEERD OP EEN RECHTHOEGIG PROFIEL

- PROFIELSEKTIE: 50 x 23 MM
- GEWICHT: 650 G/METER
- ANTISHOCK EINDKAPPEN
- MODEL **NAM** MET MAGNETEN
- **APN** EN **NAM 50** GELEVERD MET BESCHERMINGSHOES

Ref.	cm	€	EAN
APN	60	101,00	9 00271 9 00112 6
APN	100	116,00	00113 3
NAM	13	89,00	00108 9
NAM	50	126,00	00110 2

**ENW
ENWN**



NIVEAU DE PENTE ÉLECTRONIQUE À PROFIL RECTANGULAIRE ET FLANCS RENFORCÉS

- SECTION DU PROFIL: 59 x 26 MM
- POIDS: 890 G/MÈTRE
- 1 FIOLE HORIZONTALE À EFFET LOUPE + 1 FIOLE D'APLOMB
- PROTECTIONS ANTICHOC AUX EXTRÉMITÉS
- **ENWM** AVEC BASE MAGNÉTIQUE
- **MODULE SOLATRONIC**
 - TOUCHE DE CONSERVATION DES MESURES
 - SIGNAL AUDIBLE POUVANT ÊTRE ACTIVÉ POUR N'IMPORTE QUEL ANGLE
 - NIVEAU DE PENTE CONVERTIBLE EN DEGRÉS OU %
 - DISPLAY RÉVERSIBLE EN CAS DE MESURES INVERSÉES

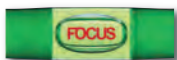

POSITION STANDARD STANDAARD POSITIE	MESURE INVERSÉE OMGEKEERDE AFLEZING
0,5 mm/M (0,029°)	0,5 mm/M (0,029°)

ÉLECTRONISCHE HELLINGWATERPAS MET RECHTHOEGIG PROFIEL

- PROFIELSEKTIE: 59 x 26 MM
- GEWICHT: 890 G/METER
- 1 HORIZONTALE LIBEL + 1 LOODRECHTE LIBEL
- **ENWM** MET MAGNETEN
- **SOLATRONIC-MODULE**
 - TOETS VOOR REGISTRATIE VAN DE MEETWAARDEN
 - AKOESTISCH SIGNAAL ACTIVEERBAAR VOOR ALLE GEGEVEN HOEKEN
 - HELLING OMSCHAKELBAAR GRADEN/PERCENTAGE
 - DISPLAY OMKEERBAAR IN GEVAL VAN OMGEKEERD METEN

Ref.	cm	€	EAN
ENW	60	216,00	9 00271 9 01060 9
ENW	80	224,00	01022 7
ENW	120	236,00	01003 6
ENWM	60	232,00	01023 4

Niveaux à tuyau • Pijpwaterpassen

TUBES EN MATIÈRE ACRYLIQUE RÉSIDANT AUX CHOCS

- ECHELLE DE MESURES 0 - 155 MM
- EMBOUTS PLASTIQUES ET ROBINETS EN LAITON
- POUR UTILISATION AVEC TUYAU Ø 1/2"
- **S 120**: SET COMPRENANT 2 TUBES ET UN TUYAU DE 20 MÈTRES

S 1012



BUIZEN IN ACRYLGLAS SCHOKBESTENDIG

- MEETSCHAAL 0 - 155 MM
- PLASTIEKEN UITEINDEN EN KRANEN UIT MESSING
- VOOR HET GEBRUIK MET SLANG Ø 1/2"
- **S 120**: SET MET 2 BUIZEN EN EEN SLANG 20 METER



Ref.	cm	€	EAN
S 1012	28	31,70	9 002719 00098 3
S 120	20 M tuyau/Slang	56,80	00106 5

TUBES EN MATIÈRE ACRYLIQUE RÉSIDANT AUX CHOCS

- ECHELLE DE MESURES 0 - 155 MM
- EMBOUTS ET CAPUCHONS EN PLASTIC
- POUR UTILISATION AVEC TUYAU Ø 1/2"

SP 10

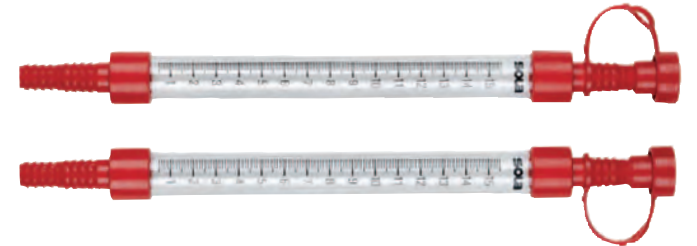

BUIZEN IN ACRYLGLAS SCHOKBESTENDIG

- MEETSCHAAL 0 - 155 MM
- UITEINDEN EN DOPIES IN PLASTIC
- VOOR HET GEBRUIK MET SLANG Ø 1/2"

Ref.	cm	€	EAN
SP 10	29	15,50	9 002719 00100 3

TUBES EN PLASTIC ABS

- ECHELLE DE MESURES 0 - 100 MM
- CAPUCHONS EN PLASTIQUE
- POUR UTILISATION AVEC TUYAU Ø 1/2"

SP 20



BUIZEN UIT PLASTIC ABS

- MEETSCHAAL 0 - 100 MM
- DOPIES IN PLASTIC
- VOOR HET GEBRUIK MET SLANG Ø 1/2"

Ref.	cm	€	EAN
SP 20	20	8,50	9 002719 00101 0

TUYAU AU MÈTRE

- PLASTIQUE TRANSPARENT EXTRA SOUPLE Ø 1/2"



SLANG PER METER

- EXTRA SOEPEL PLASTIC Ø 1/2", TRANSPARENT

Ref.	Met.	€	EAN
SCH	20	26,80	9 002719 00196 6
SCH	30	40,90	00590 2
SCH	50	67,50	00591 9

Niveaux circulaires • Cirkelvormige waterpas

DF VERRE ACRYLIQUE ET BOÎTIER PLASTIQUE ACRYLGLAS EN DOOSJE UIT KUNSTSTOF

DF

DR VERRE ET BOÎTIER EN LAITON NICKELÉ GLAS EN DOOSJE UIT VERNIKKELD MESSING PRÉCISION / NAUWKEURIGHEID

DR

DR 20 DR 30 25 ARC/MIN
DR 50 10 ARC/MIN



Ref.	Ø mm	€	EAN
DF	30	2,20	9 002719 00909 6

Ref.	Ø mm	€	EAN
DR	20	22,70	9 002719 00942 9
DR	30	31,60	00944 3
DR	50	74,50	00949 8

Règles à niveler avec fioles • Meetlatten met libellen

SLH 75



SLH 3



PROFIL I EN ALUMINIUM, ANODISÉ SILVER

- SECTION DU PROFIL: 100 x 25 MM
- POIDS: 1260 G/MÈTRE
- 1 FIOLE HORIZONTALE + 2 FIOLES D'APLOMB (SLH 75 - 1 FIOLE)
- RADIUS DES FIOLES 500MM (DOUBLE SENSIBILITÉ, 4 BAGUES PAR FIOLE)
- 6 POIGNÉES (SLH 75 - 2 POIGNÉES)
- PROTECTIONS ANTICHOC AUX EXTRÉMITÉS

POSITION STANDARD STANDAARD POSITIE	0,5 mm/M (0,029°)	MESURE INVERSÉE OMGEKEERDE AFLEZING	0,5 mm/M (0,029°)
--	-------------------	--	-------------------

Ref.	cm	€	EAN
SLH 75	75	79,80	9 00271 9 00616 9
SLH 3	180	126,00	9 00271 9 00163 8

I-PROFIEL UIT ALUMINIUM, GEANODISEERD ZILVER

- PROFIELSEKTIE: 100 x 25 MM
- GEWICHT: 1260 G/METER
- 1 HORIZONTALE LIBEL + 2 LOODRECHTE LIBELLEN (SLH 75 - 1 LIBEL)
- LIBELLEN RADIUS: 500MM (DUBBELE GEVOELIGHEID, 4 RINGEN PER LIBEL)
- 6 GREPEN (SLH 75 - 2 GREPEN)
- ANTISHOCK EINDKAPPEN



SL 2



PROFIL D'ALUMINIUM AVEC ENTRETOISE DE RENFORCEMENT

- SECTION DU PROFIL: 100 x 18 MM
- POIDS: 870 G/MÈTRE
- 1 FIOLE HORIZONTALE + 1 FIOLE D'APLOMB
- PROTECTIONS ANTICHOC AUX EXTRÉMITÉS

POSITION STANDARD STANDAARD POSITIE	0,75 mm/M (0,043°)
--	--------------------



Ref.	cm	€	EAN
SL 2	100	29,10	9 00271 9 00134 8
SL 2	150	37,50	9 00271 9 00135 5
SL 2	180	42,60	9 00271 9 00136 2
SL 2	200	45,80	9 00271 9 00137 9
SL 2	250	54,10	9 00271 9 00139 3
SL 2	300	62,50	9 00271 9 00140 9

ALU-PROFIEL MET VERSTERKING BINNENPLAAT

- PROFIELSEKTIE: 100 x 18 MM
- POIDS: 870 G/METER
- 1 HORIZONTALE LIBEL + 1 LOODRECHTE LIBEL
- ANTISHOCK EINDKAPPEN

SLG 2



SLGI 2



PROFIL D'ALUMINIUM AVEC ENTRETOISE DE RENFORCEMENT

- SECTION DU PROFIL: 100 x 18 MM
- POIDS: 870 G/MÈTRE
- 1 FIOLE HORIZONTALE + 1 FIOLE D'APLOMB
- 2 POIGNÉES EN PLASTIQUE
- PROTECTIONS ANTICHOC AUX EXTRÉMITÉS

POSITION STANDARD STANDAARD POSITIE	0,75 mm/M (0,043°)
--	--------------------



Ref.	cm	€	EAN
SLG 2	200	48,00	9 00271 9 00158 4
SLG 2	250	56,40	9 00271 9 00160 7
SLG 2	300	64,80	9 00271 9 00161 4
SLG 2	400	81,20	9 00271 9 00162 1
SLGI 2	200	52,00	9 00271 9 02026 4

ALU-PROFIEL MET VERSTERKING BINNENPLAAT

- PROFIELSEKTIE: 100 x 18 MM
- POIDS: 870 G/METER
- 1 HORIZONTALE LIBEL + 1 LOODRECHTE LIBEL
- 2 GREPEN UIT KUNSTSTOF
- ANTISHOCK EINDKAPPEN

SLXG 2



PROFIL D'ALUMINIUM AVEC ENTRETOISE DE RENFORCEMENT

- CARACTÉRISTIQUES IDENTIQUES AU MODÈLE SLG 2, MAIS AVEC UN PROFIL PLUS LÉGER (700 G/MÈTRE) ET CONSÉQUEMMENT UNE TOLÉRANCE PLUS GRANDE DANS L'EXACTITUDE DE LA MESURE (1.0 MM/MÈTRE)

POSITION STANDARD STANDAARD POSITIE	1,0 mm/M (0,057°)
--	-------------------



Ref.	cm	€	EAN
SLXG 2	200	42,00	9 00271 9 00842 2
SLXG 2	250	49,10	9 00271 9 00843 9

ALU-PROFIEL MET VERSTERKING BINNENPLAAT

- ZELFDE KARAKTERISTIEKEN ALS MODEL SLG 2, MAAR MET LICHTER PROFIEL (700 G/METER) EN BIJGEVOLG EEN VERGROTE TOLERANTIE IN DE NAUWKEURIGHEID (1.0 MM/METER)

Règles à niveler et à lisser • Niveleer- en strijklatten

AL 1007

PROFIL D'ALUMINIUM AVEC ENTRETOISE DE RENFORCEMENT

- SECTION DU PROFIL: 100 x 18 mm
- POIDS: 670 G/MÈTRE
- PROTECTIONS ANTICHOC AUX EXTRÉMITÉS

ALU-PROFIEL MET VERSTERKING BINNENPLAAT

- PROFIELSEKTIE: 100 x 18 mm
- GEWICHT: 670 G/METER
- ANTISHOCK EINDKAPPEN

Ref.	cm	€	EAN
AL 1007	100	9,80	9 002719 00326 7
AL 1007	150	14,70	00327 4
AL 1007	200	17,60	00328 8
AL 1007	250	24,50	00331 1
AL1007	300	29,30	00332 8

AL 1008

PROFIL D'ALUMINIUM AVEC ENTRETOISE DE RENFORCEMENT

- SECTION DU PROFIL: 100 x 18 mm
- POIDS: 870 G/MÈTRE
- 2 POIGNÉES PLASTIQUES
- PROTECTIONS ANTICHOC AUX EXTRÉMITÉS

ALU-PROFIEL MET VERSTERKING BINNENPLAAT

- PROFIELSEKTIE: 100 x 18 mm
- GEWICHT: 870 G/METER
- 2 GREPEN UIT KUNSTSTOF
- ANTISHOCK EINDKAPPEN

Ref.	cm	€	EAN
AL 1008	200	28,50	9 002719 00327 7
AL 1008	250	35,80	00165 2
AL 1008	300	42,90	00166 9
AL 1008	400	57,00	00138 3
AL 1008	500	71,50	00169 0

AL 2605

RÈGLE À LISSER EN ALUMINIUM PROFILÉ h

- SECTION DU PROFIL: 113 x 28 mm
- ÉPAISSEUR: 1.4/ 1.7 mm
- POIDS: 850 G/MÈTRE

STRIJKLAT IN ALUMINIUM h-PROFIEL

- PROFIELSEKTIE: 113 x 28 mm
- DIKTE: 1.4M 1.7 mm
- GEWICHT: 850 G/METER

Ref.	cm	€	EAN
AL 2605	100	11,40	9 002719 00210 9
AL 2605	120	13,70	00211 6
AL 2605	150	17,10	00212 3
AL 2605	180	20,50	00213 0
AL 2605	200	22,80	00214 7
AL 2605	250	28,50	00215 4

AL 2606

RÈGLE À LISSER EN ALUMINIUM, DE FORME TRAPÈZE

- SECTION DU PROFIL: 98 x 17 mm
- ÉPAISSEUR: 1.25 mm
- POIDS: 680 G/MÈTRE
- PROTECTIONS ANTICHOC AUX EXTRÉMITÉS

STRIJKLAT IN ALUMINIUM, TRAPEZIUMVORM

- PROFIELSEKTIE: 98 x 17 mm
- DIKTE: 1.25 mm
- GEWICHT: 680 G/METER
- ANTISHOCK EINDKAPPEN

EQUERRE DE MAÇON EN PROFILÉ D'ALUMINIUM RECTANGULAIRE

- SECTION DU PROFIL: 50 x 23 mm
- POIDS DU PROFIL: 590 G/MÈTRE
- BARRE DE RENFORCEMENT

METSelaarswinkELhaak uit rechthoekige alu-profiel

- PROFIELSEKTIE: 50 x 23 mm
- PROFIEL GEWICHT: 590 G/METER
- VERSTERKEND TUSSENPROFIEL

Ref.	cm	€	EAN
AL 2606	100	10,10	9 002719 00218 5
AL 2606	120	12,10	00219 2
AL 2606	150	15,10	00220 8
AL 2606	180	18,10	00221 5
AL 2606	200	20,10	00222 2
AL 2606	250	25,10	00223 9
AL 2606	300	30,20	00217 8

BWW

Ref.	cm	€	EAN
BWW	100 x 150	149,00	9 002719 00994 8

Mesureurs d'angles • Hoekmeters

VK 380

€ 23,00

EAN 7 317841 52001 0

EQUERRE VARIABLE EN ALUMINIUM ANODISÉ

- POUR LA MESURE D'ANGLES EXTÉRIEURS ET INTÉRIEURS
- CHAMPS DE MESURES: 20° - 170°
- MODÈLE BREVETÉ

VARIABLE WINKELHAAK IN GEANODISEERD ALUMINIUM

- VOOR HET METEN VAN BINNEN- EN BUITENHOEKEN
- MEETBEREIK: 20° - 170°
- GEBREVETTEERD MODEL

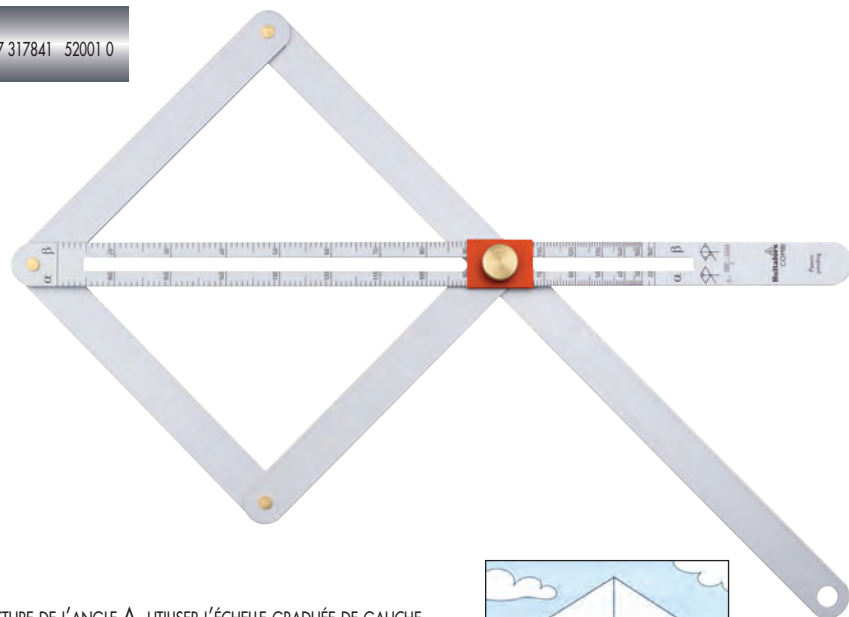
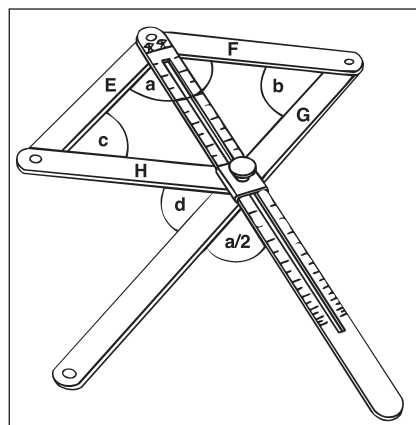

- POUR LA LECTURE DE L'ANGLE A, UTILISER L'ÉCHELLE GRADUÉE DE GAUCHE
- POUR LA LECTURE DES ANGLES B, C, D, UTILISER L'ÉCHELLE GRADUÉE DE DROITE
- LES BRAS E/G ET F/H RESTENT TOUJOURS PARALLÈLES
- VOOR DE HOEKBEPALING A, GEBUIK DE SCHAAL LINKS
- VOOR HET LEZEN VAN DE HOEKEN B, C, D, GEBUIK DE SCHAAL RECHTS
- DE ARMEN E/G EN F/H BLIJVEN STEEDS PARALLEL

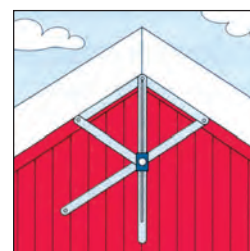

WIM 60

€ 280,00

EAN 9 002719 00383 0

MESUREUR D'ANGLE À LECTURE DIRECTE

- PROFIL D'ALUMINIUM PLASTIFIÉ AVEC 1 FIOLE HORIZONTALE + 1 FIOLE D'APLOMB
- CHAMPS DE MESURE: 180° PAR 0.5°
- ECHELLE DE MESURES: 1 GRADUATION = 1°
- VIS D'ARRÊT
- TOLÉRANCE: MAX 0.25°
- LIVRÉ AVEC HOUSSE DE TRANSPORT

HOEKMETER MET ANALOGE WEERGAVE 0 - 180°

- PROFIELALUMINIUM GEPLASTIFIEERD, MET 1 HORIZONTALE LIBEL + 1 LOODRECHTE LIBEL
- MEETBEREIK: 180° PER 0.5°
- SCHAAL: 1 VERDELING = 1°
- KLEMSCHROEF
- MEETTOLERANTIE: MAX 0.25°
- GELEVERD IN BESCHERMINGSHOES



WITRON 60

€ 399,00

EAN 9 002719 00614 5

MESUREUR D'ANGLE À AFFICHAGE DIGITAL

- PROFIL D'ALUMINIUM PLASTIFIÉ AVEC 1 FIOLE HORIZONTALE + 1 FIOLE D'APLOMB
- CHAMPS DE MESURE: 355° PAR 0.10° (TOLÉRANCE MAX 0.25°)
- VIS D'ARRÊT
- CAPACITÉ MÉMOIRE: JUSQU'À 56 MESURES
- ALIMENTATION: 4 X 1.5V MICRO BATTERIES POUR UNE AUTONOMIE DE 40 H
- LIVRÉ AVEC HOUSSE DE TRANSPORT

HOEKMETER MET DIGITALE WEERGAVE

- PROFIELALUMINIUM GEPLASTIFIEERD, MET 1 HORIZONTALE LIBEL + 1 LOODRECHTE LIBEL
- MEETBEREIK: 355° PER 0.10° (MEETTOLERANTIE MAX 0.25°)
- KLEMSCHROEF
- CAPACITEIT GEHEUGEN: TOT 56 MATEN
- VOEDING: 4 X 1.5V MICRO BATTERIEN VOOR EEN LEVENSDUUR VAN 40 UREN
- GELEVERD IN BESCHERMINGSHOES



Mesures télescopiques • Telescopische maten

TEL



TOLÉRANCES DE MESURE MAX / MEETTOLERANTIE MAX.
 TEL 300: ± 1.0MM/MET.
 TEL 500: ± 1.5MM/MET.
 TEL 800: ± 2.0MM/MET.



TEL 300 - TEL 500 - TEL 800 S

- CANNE TÉLESOPIQUE EN ALUMINIUM DE PROFIL RECTANGULAIRE
- RUBAN DE MESURE ENCASTRÉ DANS UN BÔTIER PLASTIQUE AVEC FENÊTRE DE LECTURE
- NIVEAU À BULLE POUR L'HORIZONTALITÉ
- TEL 800 AVEC NIVEAU CIRCULAIRE POUR VÉRIFIER LA PERPENDICULARITÉ
- LARGE BUTÉE FACILITANT LE GUIDAGE ET LA MANIPULATION

TEL 300 - TEL 500 - TEL 800 S

- TELESCOPISCH RECHTHOEKIG ALUMINIUMPROFIEL
- MEETBAND IN EEN KUNSTSTOF DOOSJE MET VENSTER
- HORIZONTALE LIBEL
- TEL 800: CIRKEL LIBEL VOOR VERTICALE METINGEN
- EEN BREDE AANSLAG VERGEMAKELIJKT DE HANtering EN DE GELEIDING

Ref.	Mesure Meting	€	EAN
			9 002719
TEL 300	0.70 - 3.00 met.	300,00	00381 6
TEL 500	1.07 - 5.00 met.	369,00	00378 6
TEL 800 S	1.53 - 8.00 met.	629,00	00972 6

Cordeaux • Smetkoord

EMBALLAGE SELF-SERVICE
ZB-VERPAKKING

CORDEAUX DE TRACÉ AVEC CORDE DE POLYESTER 30 MÈTRES CROCHET MULTIFONCTIONS EN ACIER TREMPÉ

SLAGLIJNMOLENS MET 30 METER KOORD UIT POLYESTER GEHARDE MULTIFUNCTIONELE EINDHAAK



CLK

€ 11,00 EAN 9 002719 02369 2

- MODÈLE EN PLASTIQUE, LÉGER ET ROBUSTE
- GEMAAKT VAN ROBUUSTE EN HOOGWAARDIGE KUNSTSTOF

CLM

€ 14,60 EAN 9 002719 02299 2

- MODÈLE EN MAGNÉSIUM COULÉ, LÉGER ET ROBUSTE
- RANGEMENT INTÉGRÉ DU CROCHET
- CLIP CEINTURE EN INOX
- GEMAAKT VAN LICHTGEWICHT, ONBREEKBAAR MAGNESIUM
- GEÏNTEGREERDE OPBERGPLEK VOOR DE EINDHAAK
- RVS RIEMCLIP

CLP

€ 18,90 EAN 9 002719 02303 6

- MODÈLE EN MAGNÉSIUM COULÉ, LÉGER ET ROBUSTE
- RANGEMENT INTÉGRÉ DU CROCHET
- CLIP CEINTURE EN INOX
- ENROULEMENT RAPIDE DU CORDON PAR MANIVELLE À RÉDUCTION 5:1
- GEMAAKT VAN LICHTGEWICHT, ONBREEKBAAR MAGNESIUM
- GEÏNTEGREERDE OPBERGPLEK VOOR DE EINDHAAK
- RVS RIEMCLIP
- ZWINGEL MET 5:1 VERSNELLING VOOR SNEL OPROLLEN VAN DE SLAGLIJN



POUDRE DE CRAIE POUR CORDEAUX TRACEURS

KRIJTPOEDER VOOR SMETKOORD

Ref.	Contenu / Inhoud	V.E.	€	EAN
				9 002719
KPB	250 g bleu / blauw	6	3,90	02311 1
KPR	250 g rouge / rood	6	3,90	02307 4

Mètres pliants en bois • Houten vouwmeters



TOLÉRANCE DE MESURE

Tous les mètres pliants produits par le groupe SOLA sont de Classe III conformément aux standards européens. Le niveau de précision est indiqué sur la première latte dans les formes prescrites par la loi.

MEETTOLERANTIE

Al de door de groep SOLA geproduceerde vouwmeters zijn Klasse III conform aan de Europese normen. Het nauwkeurniveau is aangeduid op de eerste lat zoals wettelijk voorgeschreven.



ELASTICITÉ

Les mètres pliants SOLA sont fabriqués à partir de bois de bouleau du Nord ou de hêtre. Le bouleau pousse très lentement sous les climats nordiques, donnant au bois un très haut degré d'élasticité. Le hêtre est un bois dur très résistant à l'abrasion.

BUIGZAAMHEID

De vouwmeters van SOLA zijn gemaakt van berkenhout uit het Hoge Noorden of van beukenhout. De berk groeit heel langzaam in het noordelijke klimaat wat het hout een zeer grote buigzaamheid geeft. Beuk is een slijtvaste, harde houtsoort.

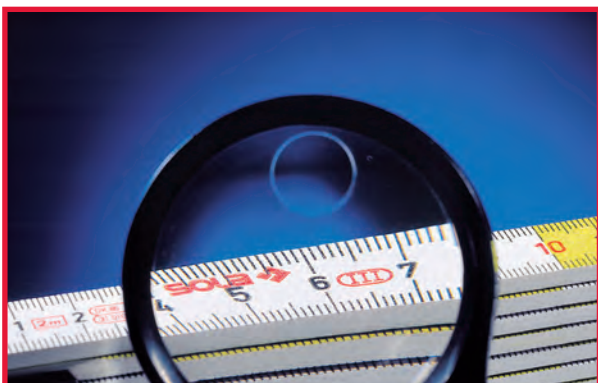

CONTRÔLE ET QUALITÉ

Seul 4% de la masse du bois de l'arbre remplissent les standards de qualité requis à la production de mètres SOLA. Les sections sont systématiquement contrôlées et le cas échéant retirées de la chaîne de montage. Les charnières sont fabriquées à partir d'acier suédois revêtus époxy pouvant résister aux pires conditions climatiques. Chaque mètre est poinçonné par un laboratoire accrédité certifiant leur conformité aux standards européens.

CONTROLE EN KWALITEIT

Maar 4% van de houtmassa van een boom voldoet aan de kwaliteitsnormen die vereist zijn voor de productie van SOLA meters. De secties worden systematisch gecontroleerd en indien nodig van de montageband genomen. De scharnieren zijn gefabriceerd uit Zweeds geëpoxideerd staal bestand tegen de slechtste klimaatomstandigheden. Elke meter wordt door een erkend labo voorzien van een stempel die waarborgt dat hij conform is aan de Europese normen.

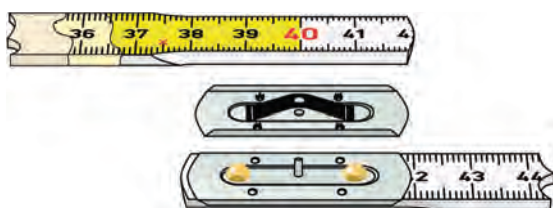

PROTECTION DU BOIS

Toutes les parties du bois sont imprégnés par deux fois d'un verni respectueux de l'environnement. Ce verni est ensuite durci aux rayons UV de sorte à garantir une protection durable contre l'humidité. Les deux extrémités sont renforcées par embout laiton.

BESCHERMING VAN HET HOUT

Elk deel van het hout werd 2x geïmpregneerd met een milieuvriendelijk vernis. Het vernis wordt vervolgens gehard met UV-stralen om zo een langdurige bescherming tegen het vocht te verkrijgen. Beide uiteinden zijn versterkt met een messing dop.

Mètres pliants • Vouwmeters

HH 2/10

DOUBLE-MÈTRE EN BOIS DE BOULEAU DE SUÈDE
VERNIS - QUALITÉS MÉCANIQUES EXCEPTIONNELLES

DUBBELE METERS UIT ZWEEDS GEVERNIST BERKENHOUT
UITZONDERLIJKE KWALITEIT

Ref.	Longueur Lengte	V.E.	€	EAN
HH 2/10	2 M	10	7,30	9 002719 01812 4

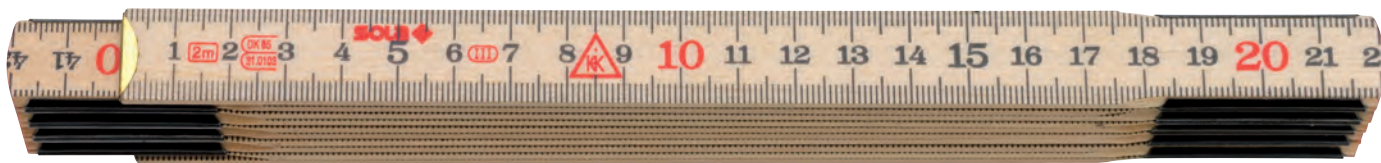

HC 2/10

SYSTÈME CONTACT À GRADUATION INVERSÉE PERMETTANT DES MESURES
À PLAT SANS DÉPLIER LE MÈTRE DANS SON ENTIÈRETÉ

SYSTEEM MET OMGEKEERDE GRADUATIE VOOR HET AFLEZEN VAN PLATTE
MATEN ZONDER DE METER VOLLEDIG OPEN TE PLOOIEN

Ref.	Longueur Lengte	V.E.	€	EAN
HC 2/10	2 M	10	7,30	9 002719 01814 8



DOUBLE MÈTRE CONTACT / DUBBELE CONTACTMETER



DOUBLE MÈTRE PLIANT CLASSIQUE / KLASIEKE PLOOIMETER



DOUBLE MÈTRES EN BOIS DE HÊTRE

DUBBELE METERS VAN BEUKENHOUT

Ref.	Longueur Lengte	V.E.	€	EAN
HG 2/10	2 M	10	4,20	9 002719 01817 9
HW 2/10	2 M	10	4,20	01820 9
HF 2/10	2 M	10	5,00	01823 0
HF 2/10 C	2 M	10	5,30	01908 4

MÈTRES PLIANTS EN FIBRE DE VERRE À CHARNIÈRE INVISIBLE
PERMETTANT UN TRAÇAGE RECTILIGNE

VOUWMETERS IN GLASVEZEL MET ONZICHTBARE SCHARNIEREN LATEN
RECHTE AFTEKENING TOE

Ref.	Longueur Lengte	V.E.	€	EAN
GG 2/10	2 M	10	7,10	9 002719 01826 1
GW 2/10	2 M	10	7,10	01827 8
GW 1/10	1 M	10	6,70	01691 5

A 2/10

MÈTRE PLIANT EN ALUMINIUM À GRAVURES PROFONDES

VOUWMETER IN ALUMINIUM MET DIEPE GRAVURES

Ref.	Longueur Lengte	V.E.	€	EAN
A 2/10	2 M	5	35,00	9 002719 01836 0

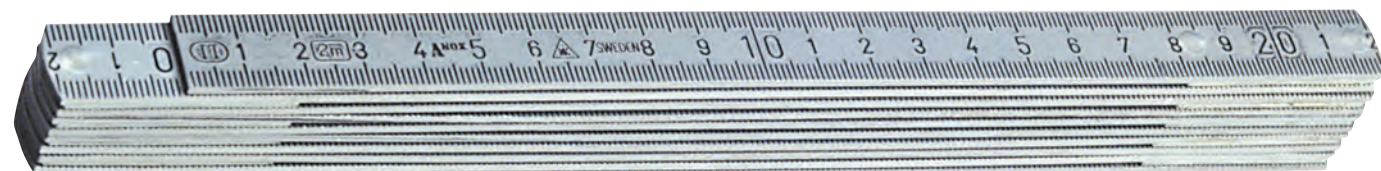

Mètres roulants • Rolbandmaten

BIG T

CE Classe I - EG Klasse I



- BÔTIER ERGONOMIQUE À L'ÉPREUVE DES CHOC
- CLIP DE CEINTURE BREVETÉ
- RUBAN EN ACIER TREMPÉ REVÊTU D'UNE COUCHE DE POLYESTER POUR UNE PLUS GRANDE RÉSISTANCE À L'ABRASION
- VERNIS DE PROTECTION NON RÉFLÉCHISSANT POUR UNE MEILLEURE LECTURE
- MESURE PRÉCISE PAR CURSEUR
- LECTURE VISIBLE DÈS LES PREMIERS CENTIMÈTRES
- CROCHET ANTISLIP SOLIDEMENT RIVETÉ
- FREIN PRÉCIS (PAS D'EFFET RECUIL DU RUBAN)



- ERGONOMISCH DOOSJE, SCHOKBESTENDIG
- GEBREVETTEERDE GORDELCLIP
- GEHARD STAALLINT BESCHERMD DOOR POLYESTER TEGEN SLIJTAGE
- MATTE BEKLEDING VOOR EEN BETERE AFLEZING
- EXACTE AFLEZING DOOR SCHUIF
- GOED AFLEESBAAR VAN DE EERSTE CENTIMETERS
- ANTISLIP HOEKPLAAT, MEERVOUDIGE NIETEN
- NAUWKEURIGE REM (GEEN VERSCHUIJVING VAN HET LINT)

Ref.		V.E.	€	EAN
				9 002719
BT 5	19 mm	5	24,50	01467 6
BT 8	25 mm	5	32,90	01468 3

PRO-TM

CE Classe I - EG Klasse I



- BÔTIER ERGONOMIQUE EN PLASTIQUE ABS
- RUBAN EN ACIER TREMPÉ REVÊTU D'UNE COUCHE DE POLYESTER POUR UNE PLUS GRANDE RÉSISTANCE À L'ABRASION. VERNIS ANTIREFLET
- CROCHET ÉPAIS EN ACIER INOXYDABLE, AVEC PLAQUETTE DE RENFORT
- BUTÉE SOUPLE ET ÉLASTIQUE PROTÉGEANT LE CROCHET LORS DE L'ENROULEMENT
- CLIP DE CEINTURE EN MÉTAL

- ERGONOMISCH VORMGEGEVEN BEHUIZING UIT ABS
- GEHARD STAALLINT BESCHERMD DOOR POLYESTER TEGEN SLIJTAGE
- MATTE BEKLEDING VOOR EEN BETERE AFLEZING
- SOLIDE RVS EINDHAAK MET MEERVOUDIG VERSTERKTE BEVESTIGING
- ZACHTE, VERENDE SCHOKDEMPER VOOR HET OPVANGEN VAN DE EINDHAAK
- METALEN GORDELCLIP

Ref.		V.E.	€	EAN
				9 002719
PRO 3	19 mm	5	16,40	02318 0
PRO 5	19 mm	5	22,90	02319 7
PRO 8	25 mm	5	32,50	02320 3

TRI-MATIC

CE Classe I - EG Klasse I



- BÔTIER ERGONOMIQUE EN ABS CHROME
- RUBAN EN ACIER TREMPÉ REVÊTU D'UNE COUCHE DE POLYESTER POUR UNE PLUS GRANDE RÉSISTANCE À L'ABRASION
- VERNIS DE PROTECTION NON RÉFLÉCHISSANT POUR UNE MEILLEURE LECTURE
- CROCHET COULISSANT SOLIDEMENT RIVETÉ
- FREIN PRÉCIS (PAS D'EFFET RECUIL DU RUBAN)

- ERGONOMISCH DOOSJE UIT VERCHROOMDE ABS
- GEHARD STAALLINT BESCHERMD DOOR POLYESTER TEGEN SLIJTAGE
- MATTE BEKLEDING VOOR EEN BETERE AFLEZING
- MEERVOUDIG GEREVETEERDE HAAK
- NAUWKEURIGE REM (GEEN VERSCHUIJVING VAN HET LINT)

Ref.		V.E.	€	EAN
				9 002719
TM 3	13 mm	6	12,20	00274 1
TM 5	19 mm	6	21,00	00315 1
TM 8	25 mm	6	31,90	00316 8
TM 10	25 mm	6	36,50	00893 4

Mètres roulants • Rolbandmaten

POPULAR

CE Classe II - EG Klasse II



- BOÎTIER ERGONOMIQUE PRATIQUEMENT INCASSABLE
- RUBAN EN ACIER TREMPÉ REVÊTU D'UNE COUCHE DE POLYESTER POUR UNE PLUS GRANDE RÉSISTANCE À L'ABRASION
- VERNI DE PROTECTION NON RÉFLÉCHISSANT POUR UNE MEILLEURE LECTURE
- CROCHET COULISSANT SOLIDEMENT RIVETÉ
- FREIN PRÉCIS (PAS D'EFFET RECU DU RUBAN)

- ERGONOMISCH DOOSJE BIJNA ONBREEKBAAR
- GEHARD STAALINT BESCHERMD DOOR POLYESTER TEGEN SUIJTAGE
- MATTE BEKLEDING VOOR EEN BETERE AFLEZING
- MEERVOUDIG GEREVETEERDE HAAK
- NAUWKEURIGE REM (GEEN VERSCHUIVING VAN HET LINT)

Ref.		V.E.	€	EAN
				9 002719
PP 3	13 mm	10	5,40	01273 3
PP 5	19 mm	6	10,20	01274 0
PP 8	25 mm	6	18,10	01449 2

UNIMATIC

CE Classe II - EG Klasse II



- BOÎTIER PEU ENCOMBRANT IDÉAL POUR TROUSSE OU BOÎTE À OUTILS
- VERNI DE PROTECTION NON RÉFLÉCHISSANT POUR UNE MEILLEURE LECTURE
- CROCHET COULISSANT SOLIDEMENT RIVETÉ
- FREIN PRÉCIS (PAS D'EFFET RECU DU RUBAN)

- HANDIG DOOSJE, PERFECT VOOR GEREEDSCHAPSTAS OF -KOFFER
- MATTE BEKLEDING VOOR EEN BETERE AFLEZING
- MEERVOUDIG GEREVETEERDE HAAK
- NAUWKEURIGE REM (GEEN VERSCHUIVING VAN HET LINT)

Ref.		V.E.	€	EAN
				9 002719
UM 3	16 mm	6	10,00	00276 5
UM 5	16 mm	6	14,80	00277 2

VIDEO-FLEX

CE Classe II - EG Klasse II



- BOÎTIER AVEC FENÊTRE DONNANT LES MESURES INTÉRIEURES
- RUBAN EN ACIER TREMPÉ REVÊTU DE POLYESTER JAUNE
- VERNI DE PROTECTION NON RÉFLÉCHISSANT POUR UNE MEILLEURE LECTURE
- CROCHET COULISSANT SOLIDEMENT RIVETÉ
- FREIN PRÉCIS (PAS D'EFFET RECU DU RUBAN)

- DOOSJE MET VENSTER VOOR HET LEZEN VAN BINNENMATEN
- GEHARD STAALINT BESCHERMD DOOR POLYESTER TEGEN SUIJTAGE
- MATTE BEKLEDING VOOR EEN BETERE AFLEZING
- MEERVOUDIG GEREVETEERDE HAAK
- NAUWKEURIGE REM (GEEN VERSCHUIVING VAN HET LINT)

Ref.		V.E.	€	EAN
				9 002719
VF3	13 mm	6	10,90	00398 4

SATELLITE

CE Classe II - EG Klasse II

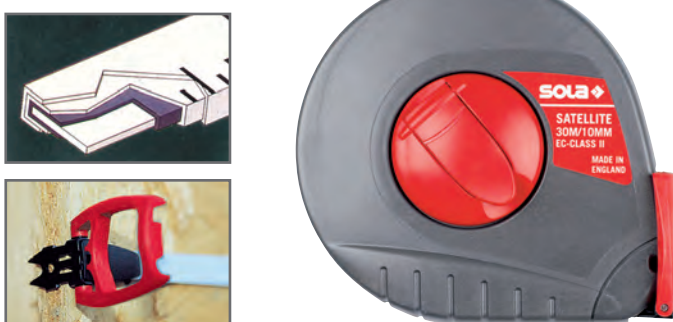

- BOÎTIER ERGONOMIQUE EN PLASTIQUE RÉSISTANT AU CHOC
- RUBAN EN ACIER RECOUVERT DE POLYESTER BLANC
- GRADUATION EN MM PROTÉGÉE CONTRE L'ABRASION PAR UN VERNIS TRANSPARENT

- ERGONOMISCHE OMHULSEL IN STERKE KUNSTSTOF
- STAALINT BEDEKT MET WITTE POLYESTER
- GRADUATIE IN MM MET TRANSPARANTE BEKLEDING TEGEN SUIJTAGE

Ref.		V.E.	€	EAN
				9 002719
ST 10	10 mm	5	20,30	00264 2
ST 20	10 mm	5	26,10	01211 5
ST 30	10 mm	5	32,10	01215 3

Mesures d'arpenteur • Landmeters

SPRINTER

CE Classe I - EG Klasse I

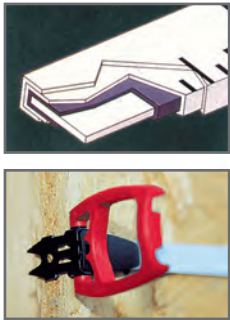

MODÈLE COMPACT POUR PROFESSIONNELS

- BÔITIER SOLIDE EN PLASTIQUE ABS
- POIGNÉE ERGONOMIQUE BREVETÉE POUR GAUCHER ET DROITIER
- MANIVELLE COURBÉE (POUR LA PROTECTION DES DOIGTS), ESCAMOTABLE
- TAMBOUR AVEC RAPPORT DE RÉDUCTION 3:1 POUR UN ENROULAGE RAPIDE
- RUBAN ACIER WHITECOTE 10 MM ET CROCHET MULTIFONCTION

COMPACT MODEL VOOR DE VAKMAN

- ROBUUSTE BEHUIZING VAN ABS-KUNSTSTOF
- GEPATENTEERDE ERGONOMISCH VORM GEGEVEN 2K HANDGREEP
- INKLAPBARE, GEBOGEN ZWINGEL (VOOR DE VINGERS) MET 3:1 VERSNELLING
- STALEN BAND WHITECOTE 10 MM EN MULTIFUNCTIONELE EINDHAAK

Ref.		V.E.	€	EAN
SR 30	10 mm	2	51,00	9 002719 02408 8

EXPLORER

CE Classe I - EG Klasse I

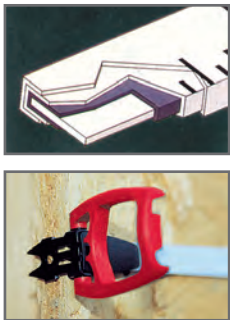

MODÈLE DE GRANDE PRÉCISION POUR PROFESSIONNELS

- BÔITIER SOLIDE EN PLASTIQUE ABS
- POIGNÉE ERGONOMIQUE BREVETÉE POUR GAUCHER ET DROITIER
- MANIVELLE COURBÉE (POUR LA PROTECTION DES DOIGTS), ESCAMOTABLE.
- TAMBOUR AVEC RAPPORT DE RÉDUCTION 3:1 POUR UN ENROULAGE RAPIDE
- RUBAN ACIER WHITECOTE 13 MM ET CROCHET MULTIFONCTION

HEEL PRECIES MODEL VOOR DE VAKMAN

- ROBUUSTE BEHUIZING VAN ABS-KUNSTSTOF
- GEPATENTEERDE ERGONOMISCH VORM GEGEVEN 2K HANDGREEP
- INKLAPBARE, GEBOGEN ZWINGEL (VOOR DE VINGERS) MET 3:1 VERSNELLING
- STALEN BAND WHITECOTE 13 MM EN MULTIFUNCTIONELE EINDHAAK

Ref.		V.E.	€	EAN
EP 20	13 mm	2	51,00	9 002719 02410 1
EP 30	13 mm	2	62,00	02455 2
EP 50	13 mm	2	94,00	02412 5

SURVEYOR

CE Classe I - EG Klasse I



PROBABLEMENT LE MODÈLE LE PLUS ABOUTI DANS LA CATÉGORIE DES MÈTRES D'ARPEUTEUR

- BÔITIER BI-MATIÈRE DE CONSTRUCTION ROBUSTE
- ERGONOMIE ÉTUDIÉE POUR UN DÉROULEMENT EN DOUCEUR DU RUBAN
- MANIVELLE DE REMBOBINAGE POUR GAUCHER ET DROITIER, AU TAMBOUR SURDIMENSIONNÉ POUR UN ENROULEMENT RAPIDE ET SOUPLE
- BLOCAGE ET DÉBLOCAGE DU RUBAN PAR SIMPLE BOUTON
- POINTE D'ANCRAGE INCLUS DANS LA POIGNÉE
- RUBAN EN ACIER LAQUÉ JAUNE AVEC REVÊTEMENT TUF COTE®

WAARSCHIJNLIJK HET MEEST GESLAAGDE MODEL IN DE CATEGORIE VAN DE LANDMETERS

- ROBUSTE KAST UIT 2 COMPONENTENMATERIAAL
- BESTUDEERDE ERGONOMIE VOOR ZACHT UITROLLEN VAN HET LINT
- OPROLHENDEL VOOR RECHTS- EN LINKSHANDIGE, OVERSIZED HASPEL VOOR SNEL EN SOEPEL OPROLLEN
- EENVOUDIG VERGRENDELEN EN ONTGRENDELEN VAN HET LINT DOOR DRUK OP DE KNOP
- ANKERPUNT INGESLOTEN IN DE HANDGREEP
- STALEN BAND, GEEL GELAKT MET TUF COTE® LAAG

Ref.		V.E.	€	EAN
SC 30	13 mm	1	100,00	9 002719 02018 9
SC 50	13 mm	1	128,00	02019 6

Mesures d'arpenteur • Landmeters

PACER

CE Classe II - EG Klasse II



- BOÎTIER TRÈS ROBUSTE EN ABS ÉPAIS
- MANIVELLE MONTÉE SUR ROUEMENTS POUR UN ENROULEMENT RAPIDE
- **SÉRIE PY:** RUBAN 13 MM EN ACIER PHOSPHATÉ RECOUVERT DE POLYESTER JAUNE.
- MARQUAGE PROTÉGÉ PAR UN REVÊTEMENT ÉPAIS DE NYLON (TUFCOTE)
- **MODÈLE PR:** RUBAN 10 MM EN ACIER PHOSPHATÉ RECOUVERT DE POLYESTER BLANC.
- MARQUAGE PROTÉGÉ PAR UNE COUCHE DE POLYESTER TRANSPARENT

- ZEER STEVIG OMHULSEL UIT DIK ABS
- GEMONTEERD HENDELTJE OP LAGERS VOOR SNEL OPROLLEN
- **REEKS PY:** 13 MM LINT UIT FOSFAATHOUDEND STAAL BEDEKT MET GELE POLYESTER.
- MAATAANDUIDING BESCHERMD MET NYLONLAAG (TUFCOTE)
- **MODEL PR:** 10 MM LINT UIT FOSFAATHOUDEND STAAL BEDEKT MET WITTE POLYESTER.
- MAATAANDUIDING MET TRANSPARANTE POLYESTERLAAG

Ref.		V.E.	€	EAN
				9 002719
PY 30	13 mm	1	83,00	01916 9
PY 50	13 mm	1	107,00	01917 6
PR 100	10 mm	1	119,00	01363 1

PROSPECTOR

CE Classe II - EG Klasse II



- CADRE **Y** EN ALUMINIUM, ROBUSTE ET LÉGER
- RUBAN 13 MM EN ACIER PHOSPHATÉ RECOUVERT DE POLYESTER JAUNE.
- MARQUAGE PROTÉGÉ PAR UN REVÊTEMENT ÉPAIS DE NYLON (TUFCOTE)

- **Y** KADER IN ALUMINIUM, STEVIG EN LICHT
- 13 MM LINT UIT FOSFAATHOUDEND STAAL BEDEKT MET GELE POLYESTER.
- MAATAANDUIDING BESCHERMD MET NYLONLAAG (TUFCOTE)

Ref.		V.E.	€	EAN
				9 002719
YC 30	13 mm	1	87,00	00659 6
YC 50	13 mm	1	121,00	00660 2

TRACKER

CE Classe II - EG Klasse II

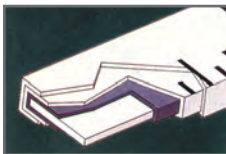

- CADRE SIMPLE EN ALUMINIUM
- **SÉRIE TR:** RUBAN 13MM EN ACIER PHOSPHATÉ RECOUVERT DE POLYESTER BLANC.
- MARQUAGE PROTÉGÉ PAR UNE COUCHE DE POLYESTER TRANSPARENT.
- **SÉRIE TC:** RUBAN 13MM EN ACIER PHOSPHATÉ RECOUVERT DE POLYESTER JAUNE.
- MARQUAGE PROTÉGÉ PAR UN REVÊTEMENT ÉPAIS DE NYLON (TUFCOTE)

- MONTUUR IN ALUMINIUM
- **REEKS TR:** 13MM LINT UIT FOSFAATHOUDEND STAAL BEDEKT MET WITTE POLYESTER.
- MAATAANDUIDING MET TRANSPARANTE POLYESTERLAAG
- **REEKS TC:** 13MM LINT UIT FOSFAATHOUDEND STAAL BEDEKT MET GELE POLYESTER.
- MAATAANDUIDING BESCHERMD MET NYLONLAAG (TUFCOTE)

Ref.		V.E.	€	EAN
				9 002719
TR 20	13 mm	1	48,00	00649 7
TR 30	13 mm	1	57,00	00651 0
TR 50	13 mm	1	77,00	00652 7
TC 30	13 mm	1	82,00	01914 5
TC 50	13 mm	1	106,00	01915 2

Mesures d'arpenteur • Landmeters

FUTURA

CE Classe II - EG Klasse II

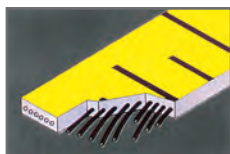

- BÔÎTIER ERGONOMIQUE EN PLASTIQUE RÉSISTANT AUX CHOCS
- RUBAN JAUNE EN FIBRE DE VERRE
- GRADUATION EN CM RÉSISTANT AUX SOLVANTS MÉNAGERS

- ERGONOMISCH OMHULSEL IN STERK KUNSTSTOF
- GEEL LINT UIT GLASVEZEL
- GRADUATIE IN CM BESTAND TEGEN REINIGINGSMIDDELEN

Ref.		V.E.	€	EAN
				9 002719
FT 10	13 mm	1	24,90	01210 8
FT 20	13 mm	1	32,50	01240 5
FT 30	13 mm	1	40,00	01216 0

RANGER

CE Classe II - EG Klasse II

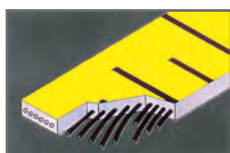

- CADRE ROBUSTE À LARGE POIGNÉE, EN PLASTIQUE ABS
- MANIVELLE MONTÉE SUR ROUEMENTS
- RUBAN JAUNE EN FIBRE DE VERRE
- GRADUATION EN CM, RÉSISTANT AUX SOLVANTS MÉNAGER

- STEVIG KADER UIT ABS MET BREED HANDVAT
- HENDELTJE GEMONTEERD OP WIELTJES.
- GEEL LINT UIT GLASVEZEL
- GRADUATIE IN CM BESTAND TEGEN REINIGINGSMIDDELEN

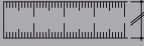
Ref.		V.E.	€	EAN
				9 002719
RN 30	13 mm	1	44,00	00672 5
RN 50	13 mm	1	59,00	00673 2

Equerres • Winkelhaken

SRB



- PARTIE GRADUÉE EN ACIER RESSORT INOXYDABLE
- BASE EN ALUMINIUM ANODISÉ BRONZE AVEC ONGLET 45°
- GRADUATION EN MM/CM DES DEUX CÔTÉS
- EMBALLAGE SELF-SERVICE
- BEEN IN ROETSVRIJ VEREN STAAL
- BLOK IN BRONS GEANODISEERDE ALUMINIUM MET VERSTEK 45°
- MM/CM VERDELING AAN BEIDE ZIJDEN
- ZB-VERPAKKING

Ref.	Dimensions Afmetingen	V.E.	€	EAN
				9 002719
SRB 200	200 x 145	6	16,60	02100 1
SRB 250	250 x 145	6	16,90	02101 8
SRB 300	300 x 145	6	18,00	02102 5
SRB 400	400 x 170	6	21,60	02104 9
SRB 500	500 x 170	6	22,50	02105 6

SRK



- PARTIE GRADUÉE EN ACIER RESSORT INOXYDABLE
- BASE EN PLASTIC AVEC ONGLET POUR MARQUAGE À 45°
- GRADUATION EN MM/CM DES DEUX CÔTÉS
- EMBALLAGE SELF-SERVICE

- BEEN IN ROETSVRIJ VEREN STAAL
- BLOK IN ABS-KUNSTSTOF
- MM/CM VERDELING AAN BEIDE ZIJDEN
- ZB-VERPAKKING

Ref.	Dimensions Afmetingen	V.E.	€	EAN
				9 002719
SRK 250	250 x 145	6	9,60	01838 94
SRK 300	300 x 145	6	10,00	01839 1

GWB



- EQUERRE À ONGLET 45° - 135°
- TRAVERSE EN ACIER RESSORT INOXYDABLE
- BASE EN ALUMINIUM ANODISÉ BRONZE

- VERSTERKHAAK 45° - 135°
- BEEN IN ROESTVRIJ VERENSTAAL
- BLOK IN BRONS GEANODISEERD ALUMINIUM

Ref.	Dimensions Afmetingen	V.E.	€	EAN
				9 002719
GWB 250	250 x 110	6	19,80	02121 6

QUATTRO



- EQUERRE DE MENUISIER RÉGLABLE
- LAME EN ACIER RESSORT INOXYDABLE AVEC DOUBLE GRADUATION CM/MM
- TALON EN ALUMINIUM ANODISÉ BRONZE
- VERROUILLAGE SUR LES ANGLES 45° 90° 135°

- VERSTELBARE SCHRUFHAAK
- BLAD UIT ROESTVRIJ VERENSTAAL MET MM/CM VERDELING AAN BEIDE ZEIDEN
- BLOK UIT SILVER ANODISEERD ALUMINIUM
- VERGRENDING 45° 90° 135°

Ref.	Dimensions Afmetingen	V.E.	€	EAN
				9 002719
QUATTRO	250 x 170	1	21,00	02034 9

Outils de marquage • Markeergereedschap



CRAYONS DE CHARPENTIER

- MINE À HAUT POURCENTAGE DE GRAPHITE DE DURETÉ MOYENNE (HB)
- PRÉSENTATION EN DISPLAY

TIMMERMANSPOTLOOD

- STIFT VAN HOOG PERCENTAGE GRAFIET, GEMIDDELDE HARDHEID (HB)
- IN TOONBANKDISPLAY

Ref.	cm	V.E.	€	EAN
ZB 18	18	100	0,64	01119 4
ZB 24	24	100	0,79	01507 9
ZB 30	30	100	1,02	01537 6



CRAYON DE MAÇON

- MINE À HAUT POURCENTAGE DE GRAPHITE DE DURETÉ 10H
- PRÉSENTATION EN DISPLAY

METSELAARSPOTLOOD

- STIFT VAN HOOG PERCENTAGE HARD EN STEVIG GRAFIET 10H
- IN TOONBANKDISPLAY

Ref.	cm	V.E.	€	EAN
STB 24	24	100	0,84	01602 1
STB 30	30	100	1,04	01508 6



CRAYONS DE CARRELEUR

- ÉCRIT SUR LES SURFACES LISSES ET HUMIDES
- 2/3 GRAPHITE ET 1/3 PLOMB DE MARQUAGE • PRÉSENTATION EN DISPLAY

VLOERDERSPOTLOOD

- SCHRIFT OP GLADDE EN NATTE OPPERVLAKKEN
- 2/3 GRAFIET EN 1/3 MARKEER LOOD • IN TOONBANKDISPLAY

Ref.	cm	V.E.	€	EAN
KB 24	24	100	1,02	01603 8



CRAYON UNIVERSEL

- ÉCRIT SUR TOUTE SURFACE, Y COMPRIS LES MATIÈRES EN PLASTIQUE
- MÉLANGE GRAPHITE, PLOMB DE MARQUAGE, ET CIRE

UNIVERSEEL POTLOOD

- SCHRIFT OP ALLE OPPERVLAKKEN, OOK OP KUNSTSTOF
- MENGELING VAN GRAFIET, MARKEERLOOD, EN WAS

Ref.	cm	V.E.	€	EAN
UB 24	24	75	1,32	01937 4



CRAYON SIGNAL

- POUR LE MARQUAGE DE SURFACES LISSES ET FONCÉES, LE MÉTAL, LE CAOUTCHOUC
- MINE GRAPHITÉE À BASE DE CIRE

POTLOOD SIGNAL

- BIJZONDER GESCHIKT VOOR DONKERE EN GLADDE OPPERVLAKKEN, METAAL, RUBBER
- KLEURSTIFT MET WAS

Ref.	cm	V.E.	€	EAN
SB 24	24	75	1,57	02392 0



CRAYON DE CHARPENTIER ROUGE/BLEU

- CRAYON À HAUT POURCENTAGE DE GRAPHITE DE DURETÉ MOYENNE (HB)
- PRÉSENTATION EN DISPLAY

TIMMERMANSPOTLOOD RED/BLAUW

- STIFT VAN HOOG PERCENTAGE GRAFIET, GEMIDDELDE HARDHEID (HB)
- IN TOONBANKDISPLAY

Ref.	cm	V.E.	€	EAN
RBB 17	17	100	0,91	02001 1

BLEISPITZ®

Professional Marking and Writing



Marqueur permanent • Onuitwisbare markeerstift

POUR UN MARQUAGE PERMANENT SUR PRESQUE TOUTES LES SURFACES (PLASTIQUE, CARTON, MÉTAL, VERRE, CAOUTCHOUC, BOIS...)
SÉCHAGE RAPIDE. RÉSISTANT À LA LUMIÈRE. FAIBLE ODEUR. SANS XYLÈNE / TOLUÈNE

VOOR HET PERMANENT MARKEREN OP BIJNA ALLE OPPERVAKTEN (PLASTIC, KARTON, METAAL, GLAS, RUBBER, HOUT,...)
SNELDRIGEND. LICHTBESTENDIG. GEURARM. ZONDER XYLEEN / TOLUEEN.



Fin • Fijn



Ref.	EAN-Code	Description Beschrijving	Forme / Couleur Vorm / Kleur	Boîte / Pce. Doosje / St.	Prix boîte Prijs doosje €
0754	42 6003658075 4	1 mm		10	16,90
0778	42 6003658077 8	1 mm		10	16,90
0679	42 6003658067 9	1 mm		10	16,90
0792	42 6003658079 2	1 mm		10	16,90



Standa(a)rd



Ref.	EAN-Code	Description Beschrijving	Forme / Couleur Vorm / Kleur	Boîte / Pce. Doosje / St.	Prix boîte Prijs doosje €
0594	42 6003658059 4	1,5 - 3 mm		10	17,90
0617	42 6003658061 7	1,5 - 3 mm		10	17,90
0631	42 6003658063 1	1,5 - 3 mm		10	17,90
0655	42 6003658065 5	1,5 - 3 mm		10	17,90

Marqueur peinture • Werf-markeerstift

POUR UN MARQUAGE TRÈS COUVRANT SUR PRATIQUEMENT TOUS LES MATÉRIAUX (MÉTAL, PLASTIQUE, PIERRE, CARTON, CARRELAGE, BOIS...), SPÉCIALEMENT SUR SURFACES SOMBRES. SÈCHAGE RAPIDE. RÉSISTANT À L'EAU. SI LA POINTE EST USÉE: LA SORTIR, LA RETOURNER ET LA REMETTRE EN PLACE.

ZEER DEKKEND MARKEREN OP PRAKTISCH ALLE MATERIALEN (METAAL, PLASTIC, STEEN, KARTON, TE- GELS, HOUT...), IN HET BIJZONDER OP DONKERE OPPERVLAKTEN. SNELDROGEND. WATERBESTENDIG. ALS DE PUNT VERSLETEN IS: PUNT UITHALEN, OMDRAAIEN EN TERUG INSTEKEN.



Fin • Fijn



Ref.	EAN-Code	Description Beschrijving	Forme / Couleur Vorm / Kleur	Boîte / Pce. Doosje / St.	Prix boîte Prijs doosje €
0914	42 6003658091 4	1-2 mm	●	10	30,00
0938	42 6003658093 8	1-2 mm	●	10	30,00
0952	42 6003658095 2	1-2 mm	●	10	30,00
0976	42 6003658097 6	1-2 mm	○	10	30,00
0990	42 6003658099 0	1-2 mm	●	10	30,00



Epais • Dik



Ref.	EAN-Code	Description Beschrijving	Forme / Couleur Vorm / Kleur	Boîte / Pce. Doosje / St.	Prix boîte Prijs doosje €
0488	42 6003658048 8	4 mm	●	10	30,00
0501	42 6003658050 1	4 mm	●	10	30,00
0525	42 6003658052 5	4 mm	●	10	30,00
0549	42 6003658054 9	4 mm	○	10	30,00
0563	42 6003658056 3	4 mm	●	10	30,00

Marqueur à trou • Boor-markeerstift



POUR LE MARQUAGE DE REPÈRES AVANT FORAGE. LA FINE POINTE D'ACIER INOXYDABLE DE 25 MM DE LONG PERMET LE MARQUAGE AU TRAVERS DE TROUS PROFONDS ET ÉTROITS. L'EXTRÉMITÉ, DE FORME ADAPTÉE, PRÉVIENT LES GLISSEMENTS EN CAS D'APPUI TROP FERME. RÉSISTANT À L'EAU SUR PRESQUE TOUTES LES SURFACES.

**VOOR HET MARKEREN VAN BOORGATEN. DE FIJNE, 25 MM LANGE PUNT IN ROESTVRIJ STAAL IS IDEEAAL VOOR HET MARKEREN OP DIEPE EN MOEILIK BEREIKBARE PLAATSEN. DE AANGEPASTE VORM VAN DE PUNT VOORKOMT UITGLIJDEN BIJ TE HARD DRUKKEN. WATERBESTENDIG OP BIJNA ALLE OP-
PENVLAKTEN.**



Ref.	EAN-Code	Description Beschrijving	Forme / Couleur Vorm / Kleur	V.E.	€
0587	42 6003658058 7	 25 mm	●	1	4,70
1102	42 6003658110 2	Display 20 pces / st		1	95,00







PROFI-MARKER

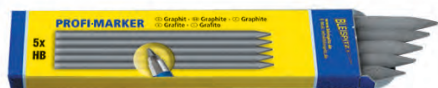

SET COMPRENANT DEUX PORTE-MINES EN ACIER INOXYDABLE AVEC TAILLE-CRAYON DANS LE POUSSOIR DÉVISSABLE, ET 3 JEUX DE 5 MINES POUR MARQUAGE SUR PRAQUEMENT TOUS LES MATÉRI-AUX, SECS OU HUMIDES: CARROSSERIE DE VOITURE, CARRELAGE, TUILES, BOIS, VERRE, CAOUTCHOUC, PNEUMATIQUE, BÉTON, MÉTAL, PLASTIQUE,...

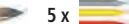
SET BESTAANDE UIT 2 STIFTHOUDERS IN ROESTVRIJ STAAL MET PUNTENSLIPPERS IN LOSSCHROEFBARE DRUKKNOP EN 3 SETS MET 5 MARKEERSTIFTEN VOOR OP PRAKTISCH ALLE MATERIALEN, DROOG OF VOCHTIG: AUTOCARROSSERIE, TEGELS, DAKPANNEN, HOUT, GLAS, RUBBER, LUCHTBANDEN, BETON, METAAL, PLASTIC,...



Ref.	EAN-Code	Description / Forme / Couleur Beschrijving / Vorm / Kleur	Boîte / Pce. Doosje / St.	Prix boîte Prijs doosje €
0099	42 6003658009 9	1 x  1 x  5 x 	12	23,50
0105	42 6003658010 5		5	1,65
0112	42 6003658011 2		5	2,15
0129	42 6003658012 9		5	2,15

PROFI-MARKER soudure • PROFI-MARKER lassen



SET COMPRENANT DEUX PORTE-MINES EN ACIER INOXYDABLE AVEC TAILLE-CRAYON DANS LE POUSSOIR DÉVISSABLE, UN JEU DE 5 CRAIES STÉATITE, UN JEU DE 5 MINES ROUGES. MINE EN CRAIE STÉATITE POUR LE MARQUAGE AVANT SOUDAGE OU COUPE JUSQU'À 2000°C. TRAIT BLANC, TENANT AU FEU ET VISIBLE AU TRAVERS DU MASQUE DE SOUDEUR.

SET BESTAANDE UIT 2 STIFTHOUDERS IN ROESTVRIJ STAAL MET PUNTENSLIJPER IN DE LOSSCHROEFBARE DRUKKNOP, ÉÉN SET VAN 5 STUKS SPEKSTEENKRIJ, ÉÉN SET VAN 5 RODE MARKEERSTIFTEN. STIFT IN SPEKSTEENKRIJ VOOR HET MARKEREN BIJ HET LASSEN OF SNIJDEN TOT 2000°C. WITTE, VUURVASTE LIJN, DUIDELIJK ZICHTBAAR DOORHEEN LASSCHERM.

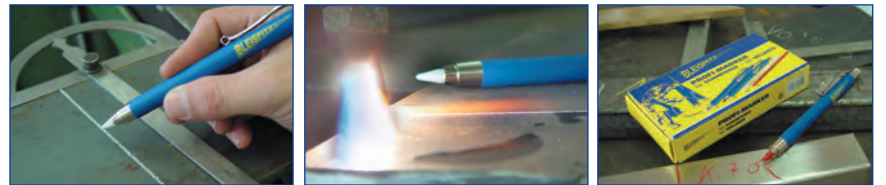

Ref.	EAN-Code	Description / Forme / Couleur Beschrijving / Vorm / Kleur	Boîte / Pce. Doosje / St.	Prix boîte Prijs doosje €
0440	42 6003658044 0	1 x 1 x 5 x 10 x	1	23,50
0112	42 6003658011 2		5	2,15
0464	42 6003658046 4		5	2,35

Craie stéatite • Speksteenkrijt



POUR LE TRAÇAGE SUR MÉTAL ET ACIER, POUR LA SOUDURE ET LA DÉCOUPE JUSQU'À 2000°C. TRAIT BLANC RESTANT VISIBLE DURABLEMENT ET TENANT AU FEU.

VOOR HET MARKEREN OP METAAL EN STAAL, BIJ HET LASSEN EN SNIJDEN TOT 2000°C. WITTE, VUURVASTE LIJN, BLIJFT LANGDURIG ZICHTBAAR.



Ref.	EAN-Code	Description Beschrijving	Forme / Couleur Vorm / Kleur	Boîte / Pce. Doosje / St.	Prix boîte Prijs doosje €
0457	42 6003658045 7	10 x 10 x 100 cm		50	13,50













Craie de cire • Vetkrijt

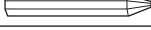

POUR TRAÇAGE SUR BOIS SEC ET HUMIDE, PAPIER, CARTON, MÉTAL, PIERRE, ASPHALTE, CARRELAGE, PLASTIQUE,...
RÉSISTANT AUX INTEMPÉRIES ET À LA LUMIÈRE.

VOOR MARKEREN OP DROOG EN VOCHTIG HOUT, PAPIER, KARTON, METAAL, STEEN, ASFALT, TEGELS, PLASTIC,...
WEER- EN LICHTBESTENDIG.



Ref.	EAN-Code	Description Beschrijving	Forme / Couleur Vorm / Kleur	Boîte / Pce. Doosje / St.	Prix boîte Prijs doosje €
0136	42 6003658013 6	 120 mm, ø 12 mm		12	4,30
0143	42 6003658014 3	 120 mm, ø 12 mm		12	4,30
0150	42 6003658015 0	 120 mm, ø 12 mm		12	4,30
0167	42 6003658016 7	 120 mm, ø 12 mm		12	4,30
0174	42 6003658017 4	 120 mm, ø 12 mm		12	4,30
0181	42 6003658018 1	 120 mm, ø 12 mm		12	4,30















CARACTÉRISTIQUES IDENTIQUES AU MODÈLE PRÉCÉDENT.

CHAQUE CRAIE EST MUNIE D'UNE BANDE DE PAPIER, PERMETTANT SON UTILISATION SANS SE SAUJER LES MAINS.

ZELFDE GEGEVENS DAN HET VORIGE MODEL.

ELK VETKRIJIT MET EEN PAPIER GEHULD, VOOR HET GEBRUIK ZONDER DE HANDEN VUIL TE MAKEN.



Ref.	EAN-Code	Description Beschrijving	Forme / Couleur Vorm / Kleur	Boîte / Pce. Doosje / St.	Prix boîte Prijs doosje €
0198	42 6003658019 8	 120 mm, ø 12 mm		12	6,10
0204	42 6003658020 4	 120 mm, ø 12 mm		12	6,10
0211	42 6003658021 1	 120 mm, ø 12 mm		12	6,10
0228	42 6003658022 8	 120 mm, ø 12 mm		12	6,10
0235	42 6003658023 5	 120 mm, ø 12 mm		12	6,10
0242	42 6003658024 2	 120 mm, ø 12 mm		12	6,10









Craie de cire pneumatiques • Bandvetkrijt



POUR MARQUAGE SUR SURFACES DIFFICILES, EN PARTICULIER PNEUS, CAOUTCHOUC, VERRE, BOIS HUMIDE,...
RÉSISTANT AUX INTEMPÉRIES ET À LA LUMIÈRE.

VOOR MARKEREN OP MOEILIJKE OPPERVLAKTEN, IN HET BIJZONDER AUTOBANDEN, RUBBER, GLAS, VOCHTIG HOUT,...
WEER- EN LICHTBESTENDIG.

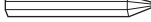



Ref.	EAN-Code	Description Beschrijving	Forme / Couleur Vorm / Kleur	Boîte / Pce. Doosje / St.	Prix boîte Prijs doosje €
0273	42 6003658027 3	 120 mm, Ø 12 mm		12	8,00
0280	42 6003658028 0	 120 mm, Ø 12 mm		12	8,00
0297	42 6003658029 7	 120 mm, Ø 12 mm		12	8,00
0303	42 6003658030 3	 120 mm, Ø 12 mm		12	8,00

Porte-craie • Krijthouder

PORTE-CRAIE EN ALUMINIUM POUR CRAIES RONDES OU HEXAGONALES Ø 10-12 MM.
BOUTON POUSSOIR POUR FAIRE AVANCER OU RECULER LA CRAIE, SANS SE SALIR LES MAINS.
ETUI EN CUIR AVEC PASSE-CEINTURE 40 MM.

ALUMINIUM KRIJTHOUDER VOOR RONDE OF 6-HOEKIGE KRIJTJES Ø 10-12 MM.
KRIJTJES ZIJN VERSTELBAAR MET DRUKKNOP, ZONDER DE HANDEN VUIL TE MAKEN.
LEDEREN ETUI MET GORDELHULS 40 MM.



Ref.	EAN-Code	Description Beschrijving	Forme / Couleur Vorm / Kleur	Boîte / Pce. Doosje / St.	Prix pce. Prijs st. €
2017		 Ø 10-12 mm		10	8,40
2029		Leder, leather, cuir		1	5,80

Note • Nota

A series of horizontal dotted lines for writing notes.



Display's SOLA

A la mesure de votre clientèle
Op maat van uw klant



Pour plus d'info/Voor meer info:

RAOUL TOUSSAINT sa/nv

Dooren, 105 • 1785 Merchtem
TEL.: 052 38 19 50 • FAX: 052 37 45 10 • info@toussaint.be