

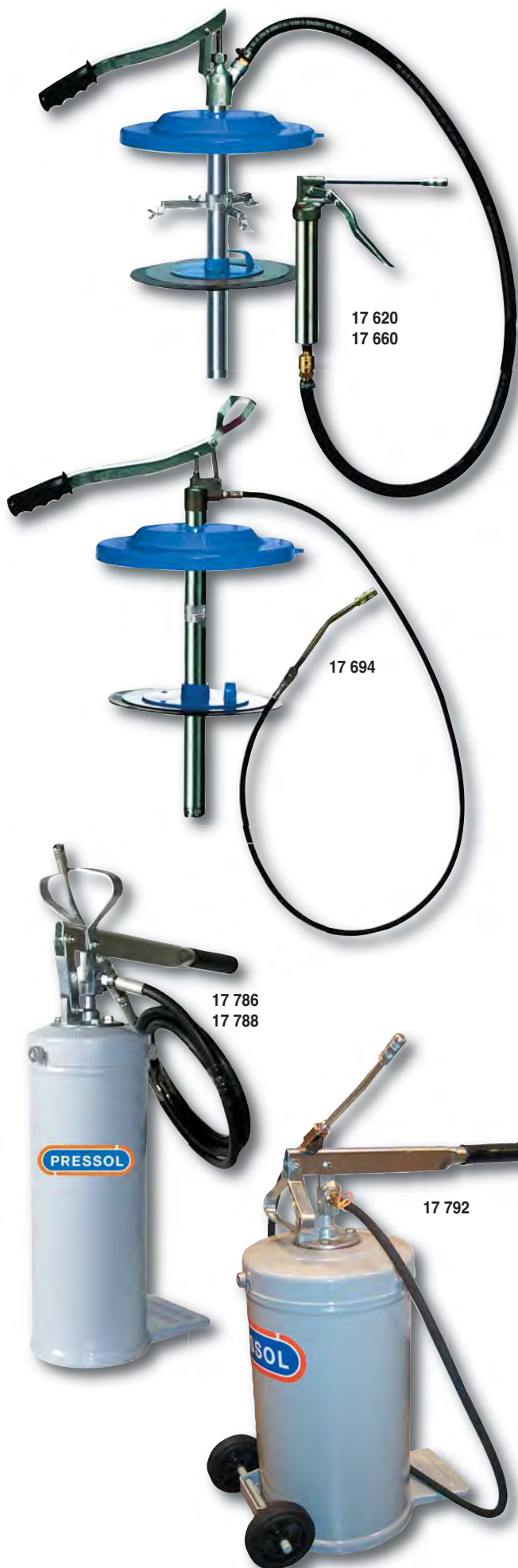

**Liste de prix**  
**2015**  
**Prijslijst**



Ref.	Cap.	Code	€
------	------	------	---

## SYSTEMES MANUELS

- Pour graisses jusqu'au grade NLGI 2
- Composition: Pompe manuelle  
Tube d'aspiration  
Couvercle anti-poussière  
Fixation en étoile  
Plateau suiveur

## HANDBEDIENDE SMEERSYSTEMEN

- Voor vet tot graad NLGI 2
- Inhoud: Handbediende pomp  
Zuigbuis  
Stofdeksel  
Sterbevestiging  
Volgplaat

### Systèmes avec pistolet à levier 550 bar

#### Smeersystemen met éénhand schaarvetpomp 550 bar

<b>17 620</b>	Pour seau / Voor emmer 20 kg	A	<b>266,00</b>
---------------	------------------------------	---	---------------

Plateau suiveur: Ø 270 - 310 mm

Volgplaat: Ø 270 - 310 mm

<b>17 660</b>	Pour seau / Voor emmer 50 kg	A	<b>277,00</b>
---------------	------------------------------	---	---------------

Plateau suiveur: Ø 335 - 385 mm

Volgplaat: Ø 335 - 385 mm

### Système de graissage haute pression

#### Hoge druk smeersysteem

<b>17 694</b>	Pour seau / Voor emmer 20 kg	A	<b>237,00</b>
---------------	------------------------------	---	---------------

Plateau suiveur: Ø 270 - 310 mm

Volgplaat: Ø 270 - 310 mm

### Accessoires - Toebehoren

<b>17 600</b>		A	<b>49,00</b>
---------------	--	---	--------------

Pistolet de graissage 125cc

Éénhandvetpistool 125cc

<b>17 003</b>		A	<b>21,10</b>
---------------	--	---	--------------

Tuyau d'alimentation 10 bar Ø 20 mm L 1500 mm

Aanvoerpijp 10 bar Ø 20 mm L 1500 mm

### Systèmes de graissage mobiles 25 bar

- Composition: Réservoir 8,12 ou 16 kg  
Flexible d'alimentation HP 11 x 1500 mm  
Rigide coudé 150 mm M 10x1 et agrafe  
Valve d'arrêt  
Tube d'aspiration avec plateau suiveur (17 792)  
2 roues fixes et pédale de frein (17 792)

#### Vrijrijbare smeersystemen 25 bar

- Inhoud: Reservoir 8, 12 of 16 kg  
Hoge druk slang 11 x 1500 mm  
Spuitpijp 150 mm M 10x1 met mondstuk  
Shut-off klep  
Zuigpijp met volgplaat (17 792)  
2 vaste wielen met rem (17 792)

<b>17 786</b>	8 kg	A	<b>110,00</b>
---------------	------	---	---------------

<b>17 788</b>	12 kg	A	<b>131,00</b>
---------------	-------	---	---------------

<b>17 792</b>	16 kg	A	<b>204,00</b>
---------------	-------	---	---------------



18 760-051



18 417-051



18 766-051



18 786-051



27 846

Ref.	Cap.	Code	€
------	------	------	---

## ENSEMBLES DE BASE

- Pompe grand débit 50:1, tube d'aspiration, couvercle anti-poussière, plateau suiveur, fixation en étoile
- Clapet de réduction de pression (préréglé à 8 bar)

## BASIS SETS

- *Pomp groot debiet 50:1, zuigpijp, stofdeksel, volgplaat, en sterbevestiging*
- *Drukreductie klep (8 bar preset)*

<b>18 740 051</b>	Pour fût / Voor vat 20/30 kg	D	<b>475,00</b>
-------------------	------------------------------	---	---------------

Plateau suiveur Ø 270 - 310 mm - Tube d'aspiration 600 mm  
 Volgplaat Ø 270 - 310 mm - Zuigpijp 600 mm

<b>18 760 051</b>	Pour fût / Voor vat 50 kg	D	<b>495,00</b>
-------------------	---------------------------	---	---------------

Plateau suiveur Ø 335 - 385 mm - Tube d'aspiration 700 mm  
 Volgplaat Ø 335 - 385 mm - Zuigpijp 700 mm

<b>18 780 051</b>	Pour fût / Voor vat 200 kg	D	<b>545,00</b>
-------------------	----------------------------	---	---------------

Plateau suiveur Ø 540 - 590 mm - Tube d'aspiration 1000 mm  
 Volgplaat Ø 540 - 590 mm - Zuigpijp 1000 mm

## ENSEMBLES MOBILES

- Pompe grand débit 50:1, tube d'aspiration, couvercle anti-poussière, plateau suiveur, fixation en étoile
- Clapet de réduction de pression (préréglé à 8 bar)
- Pistolet de graissage haute pression avec raccord tournant en Z (3 x 360°) et tuyau haute pression
- Chariot

## VERRIJDABARE SETS

- *Pomp groot debiet 50:1, zuigpijp, stofdeksel, volgplaat, en sterbevestiging*
- *Drukreductie klep (8 bar preset)*
- *Vetpistool hoge druk met draai-Z koppeling (3 x 360°) en hoge druk slang*
- *Wagen*

<b>18 417 051</b>	Pour fût / Voor vat 20 kg	D	<b>610,00</b>
-------------------	---------------------------	---	---------------

Plateau suiveur Ø 270 - 310 mm - Chariot 17 004  
 Volgplaat Ø 270 - 310 mm - Wagen 17 004

<b>18 425 051</b>	Pour fût / Voor vat 25 kg	D	<b>665,00</b>
-------------------	---------------------------	---	---------------

Plateau suiveur Ø 310 - 335 mm - Chariot 17 008  
 Volgplaat Ø 310 - 335 mm - Wagen 17 008

<b>18 766 051</b>	Pour fût / Voor vat 50 kg	D	<b>690,00</b>
-------------------	---------------------------	---	---------------

Plateau suiveur Ø 335 - 385 mm - Chariot 17 008  
 Volgplaat Ø 335 - 385 mm - Wagen 17 008

<b>18 786 051</b>	Pour fût / Voor vat 200 kg	D	<b>915,00</b>
-------------------	----------------------------	---	---------------

Plateau suiveur Ø 540 - 590 mm - Chariot 17 009  
 Volgplaat Ø 540 - 590 mm - Wagen 17 009

## ENSEMBLE MOBILE EN CONTAINER

- Pompe grand débit 50:1, plateau suiveur, habillage en métal sur 4 roues pour la protection du seau de graisse
- Clapet de réduction de pression (préréglé 8 bar)
- Pistolet de graissage haute pression avec raccord tournant en Z et flexible haute pression

## VERRIJDABARE SET IN CONTAINER

- *Pomp groot debiet 50 :1, volgplaat, container in metaal op 4 wielen om het vat te beschermen*
- *Drukreductie klep (8 bar preset)*
- *Vetpistool hoge druk met draai-Z koppeling (3 x 360°) en hoge druk slang*

<b>27 846</b>	Pour fût / Voor vat 50/60 kg	D	<b>810,00</b>
---------------	------------------------------	---	---------------

Plateau suiveur Ø 335 - 385 mm  
 Volgplaat Ø 335 - 385 mm



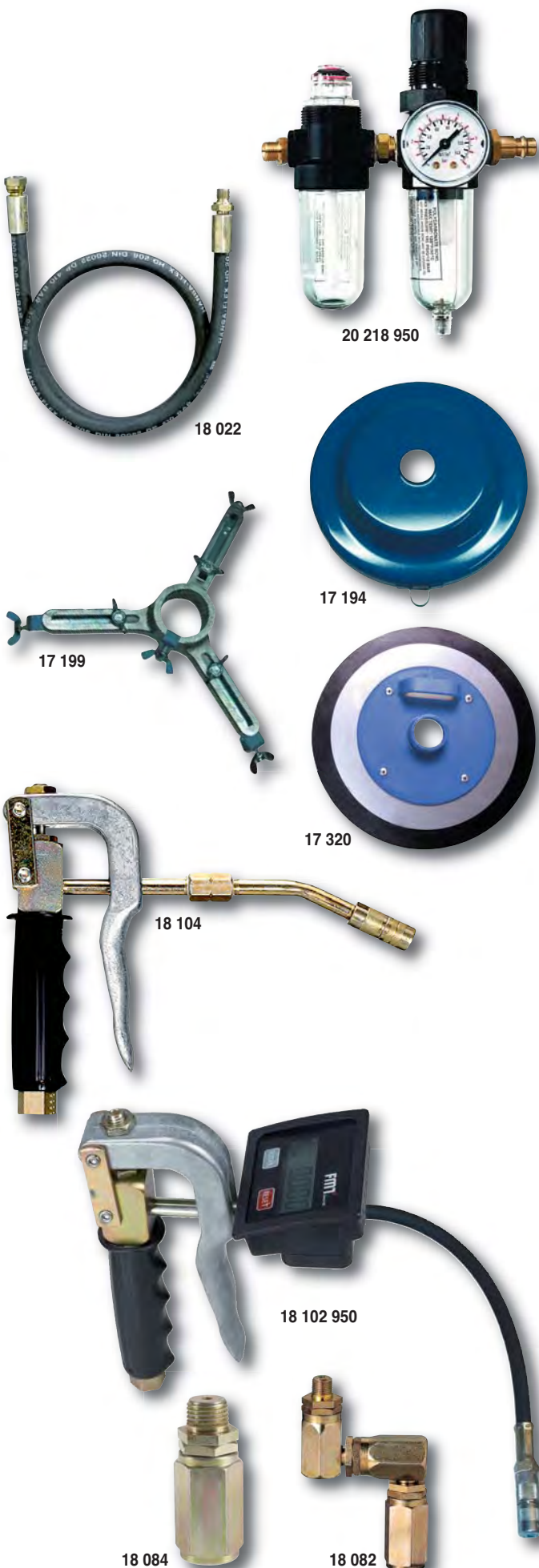

Ref.	Cap.	Code	€
------	------	------	---

**Appareil de traitement de l'air**

• Kit complet, avec manomètre, séparateur d'eau, et huileur

**Apparaat voor de behandeling van lucht**

• Complete kit met manometer, waterafscheider en oliër

<b>20 218 950</b>		D	<b>73,00</b>
-------------------	--	---	--------------

**Tuyaux haute pression 400 bar**

• Connections: G 1/4 femelle, G 1/4 mâle

**Slangen hoge druk 400 bar**

• Koppelingen: G 1/4 vrouwelijk, G 1/4 mannelijk

<b>18 021</b>	1 mètre / 1 meter	D	<b>19,90</b>
<b>18 022</b>	2 mètres / 2 meter	D	<b>36,10</b>
<b>18 023</b>	3 mètres / 3 meter	D	<b>41,20</b>
<b>18 024</b>	4 mètres / 4 meter	D	<b>56,90</b>
<b>18 025</b>	5 mètres / 5 meter	D	<b>61,00</b>
<b>18 026</b>	6 mètres / 6 meter	D	<b>76,70</b>
<b>18 030</b>	10 mètres / 10 meter	D	<b>125,00</b>
<b>18 035</b>	15 mètres / 15 meter	D	<b>167,00</b>

**Couvercles anti-poussière**

**Stofdeksels**

<b>17 176</b>	Pour fût / Voor vat 15-20 kg Ø 342 mm	A	<b>35,20</b>
<b>17 194</b>	Pour fût / Voor vat 25-60 kg Ø 385 mm	A	<b>36,20</b>
<b>17 198</b>	Pour fût / Voor vat 50-60 kg Ø 450 mm	A	<b>45,00</b>
<b>17 200</b>	Pour fût / Voor vat 200 kg Ø 600 mm	A	<b>102,00</b>

**Fixations à trois branches pour fûts**

**Sterbevestiging voor vaten**

<b>17 197</b>	Pour fût / Voor vat 5-20 kg Ø 180-310 mm	A	<b>38,70</b>
<b>17 199</b>	Pour fût / Voor vat 25-60 kg Ø 310-405 mm	A	<b>44,00</b>
<b>17 201</b>	Pour fût / Voor vat 200 kg Ø 600 mm	A	<b>50,00</b>

**Plateaux suiveurs**

**Volgplaten**

<b>17 275</b>	Pour fût / Voor vat 18 kg Ø 240-290 mm	A	<b>44,00</b>
<b>17 300</b>	Pour fût / Voor vat 20 kg Ø 270-310 mm	A	<b>46,20</b>
<b>17 320</b>	Pour fût / Voor vat 25 kg Ø 310-335 mm	A	<b>54,40</b>
<b>17 380</b>	Pour fût / Voor vat 50 kg Ø 335-385 mm	A	<b>61,00</b>
<b>17 401</b>	Pour fût / Voor vat 200 kg Ø 540-590 mm	A	<b>226,00</b>

**Pistolets de graissage haute pression (max 550 bar)**

**Vetpistolen hoge druk ( max 550 bar)**

<b>18 104</b>	G 1/8 F	D	<b>55,00</b>
---------------	---------	---	--------------

Bec coudé et agrafe à 4 mors (12 743)

Pression additionnelle 100 bar

Gebogen spuitpijp en 4 bek mondstuk (12 743)

Handmatige drukverhoging van ca 100 bar

<b>18 102 950</b>	G 1/8 F	D	<b>327,00</b>
-------------------	---------	---	---------------

Poignée avec compteur digital 4 chiffres et totalisateur

Flexible HP 11 x 300 mm et agrafe hydraulique (12 743)

Smeerpistool met digitale teller 4 cijfers en totaal teller

Flexibel HD 11 x 300 mm met hydraulisch mondstuk

<b>18 082</b>	G 1/8 M - G 1/4 F	D	<b>40,00</b>
---------------	-------------------	---	--------------

Raccord tournant en Z 3 x 360° Pression 400 bar

Draai-Z koppeling 3 x 360° Druk 400 bar

<b>18 084</b>	G 1/4 M - G 1/4 F	D	<b>16,70</b>
---------------	-------------------	---	--------------

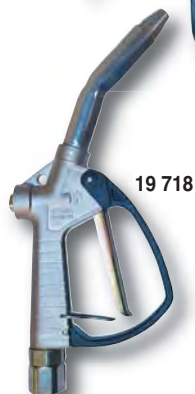

Ref.	Cap.	Code	€
------	------	------	---

**SYSTÈME MANUEL**

**HANDBEDIEND SYSTEEM**

Pour huile jusque SAE 40  
Voor olie tot SAE 40

<b>17 790</b>	16 L	A	<b>204,00</b>
Débit 85 cc par course Flexible de distribution 2 mètres avec bec coudé en acier. Debiet 85 cc per slag Afvoerflexibel 2 meter met gebogen stalen uitloop			

**SYSTÈMES PNEUMATIQUES**

**PNEUMATISCHE SYSTEMEN**

<b>19 768</b>	24 L	D	<b>454,00</b>
Nébuliseur pour huiles fluides et fluides autolubrifiants. Remplissage: 1" G F avec entonnoir Transfert d'huile: sur réserve d'air, max 7 bar Pistolet manuel avec lance de pulvérisation Verstuiver voor olie en zelfsmerende vloeistof Opvulling: 1" G F met trechter Overbrenging van olie op lucht reservaat, max 7 bar Handbediend pistool met spuitlans			

<b>19 257 551</b>		D	<b>1280,00</b>
Système mobile pour fût de 200 L (viscosité maximale SAE 90) Pompe pneumatique 3:1 avec tube d'aspiration 860 mm Enrouleur de tuyau 10 mètres Poignée de remplissage avec compteur digital (17 907) Chariot 17 009 Verrijdbaar systeem voor vat 200 L (maximale viscositeit SAE 90) Pneumatische pomp 3:1 met zuigpijp 860 mm Haspel met 10 meter slang Afvulpistool met digitale stroommeter (19 707) Wagen 17 009			

**POIGNÉES DE REMPLISSAGE**

**AFVULPISTOLEN**

<b>19 718</b>	G 1/2	60 bar	D	<b>66,00</b>
Poignée standard avec raccord tournant Standaard pistool met draaigewricht				
<b>19 701</b>	G 1"	8 bar	D	<b>51,00</b>
Poignée grand débit (60L/min) avec raccord tournant Grote capaciteit tappistool (60L/min) met draaigewricht				
<b>19 698</b>	G 1/2"	70 bar	D	<b>220,00</b>
<b>19 698-950</b>	G 1/2"	70 bar	D	<b>220,00</b>
Poignée à compteur digital partiel et totalisateur Digitale oliedoorstroommeter met sub totaal en eind totaal				
<b>19 723</b>	G 1/2"	70 bar	D	<b>630,00</b>
Poignée à compteur mécanique Affichage 1: 1/10 L - Affichage 2: 1 L - Totalisateur: 9999 L Oliedoorloopmeter Weergave 1: 1/10 L - Weergave 2: 1 L - Eintotaal: 9999 L				
<b>19 746</b>	G 1/2"	Ø 10 mm	D	<b>63,00</b>
Flexible d'écoulement 270 mm Flexibele uitloop 270 mm				





23 342 551



19 512  
19 531  
19 562  
19 564



17 004



17 008



17 009

Ref. Cap. Code €

### SYSTÈME STATIONNAIRE AVEC POMPE ÉLECTRIQUE

Pour huile jusqu'à SAE 90

- Pompe 0.75 KW 230V avec interrupteur
- Débit: max. 30l/min (5 bar)
- Tuyau de distribution de 4 mètres G 1/2" M/F
- Tube d'aspiration 860/1600 mm avec bonde de fût G 1/2" M
- Raccord rapide autobloquant, avec dispositif anti-gouttes
- Poignée à compteur digital avec raccord tournant et dispositif anti-gouttes.

### STATIONAIR SYSTEEM MET ELEKTRISCHE POMP

Voor olie tot SAE 90

- Pomp 0.75 KW 230V met schakelaar
- Opbrengst: max. 30L/min (5 bar)
- Verdeelslang 4 meter G 1/2" M/F
- Aanzuigbuis 860/1600mm met vatbevestiging G 1/2" M
- Met zelfblokkerende snelkoppeling met anti-drup
- Digitaalpistool met draaigewricht en anti-drup

23 342 551 D 940,00

### TUYAUX D'ALIMENTATION POUR HUILE SLANGEN VOOR OLIE

- G 3/4" F scellement cône 60° - G 3/4" M scellement cône 60°
- G 3/4" F verzegeling conus 60° - G 3/4" M verzegeling conus 60°

19 512 2 Met. Ø 20 mm 105 bar D 70,00

- G 3/4" F
- G 3/4" M scellement cône 60° - verzegeling conus 60°

19 531 2 Met. Ø 20 mm 105 bar D 41,00

- G 1/2" F scellement cône 60° - G 1/2" scellement cône 60°
- G 1/2" F verzegeling conus 60° - G 1/2" verzegeling conus 60°

19 562 2 Met. Ø 12mm 100 bar D 37,30

19 563 3 Met. Ø 12mm 100 bar D 52,00

19 564 4 Met. Ø 12mm 100 bar D 66,00

19 565 5 Met. Ø 12mm 100 bar D 79,00

### CHARIOTS WAGENS

17 004 Pour seaux de 5/10/15 kg - Voor 5/10/15 kg emmers A 60,30

17 008 Pour seaux de 5 - 50 kg - Voor 5 - 50 kg emmers A 161,00

17 009 Pour fût de 200 kg - Voor vat 200 kg A 472,00

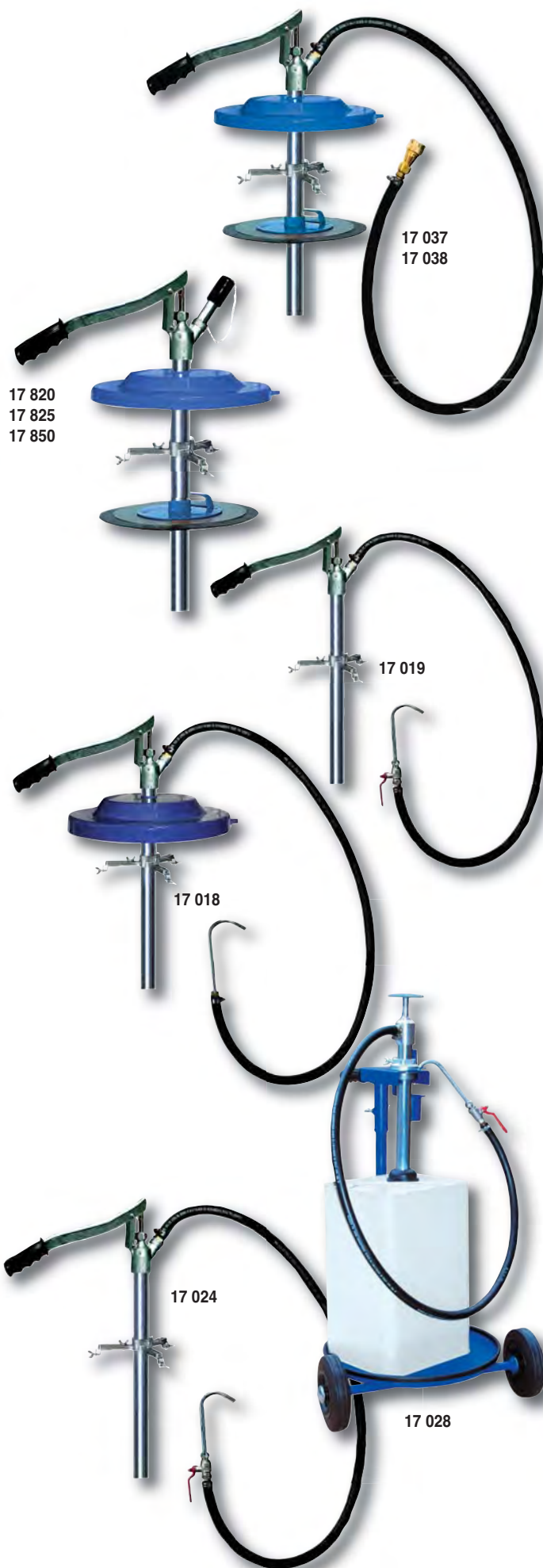

Ref.	Cap.	Code	€
------	------	------	---

### Pour le remplissage de pompes à levier et de pistolets manuels ou pneumatiques

Système comprenant:

- Tête de pompe avec embout de remplissage et capuchon
- Tube d'aspiration, couvercle anti-poussière, fixation à 3 branches, plateau suiveur
- Valve de remplissage M 10x1 (12 670)

### Voor het vullen van schaarvetpompen en handbediende- of pneumatische pistolen

Systeem met volgend toebehoren:

- Handbediende pomp met vulnippel en kap.
- Zuigpijp, stofdeksel, sterbevestiging, volgplaat
- Vulnippel M 10x1 (12670)

<b>17 820</b>	Pour seau / Voor emmer 20 kg	A	<b>155,00</b>
	Plateau suiveur Ø 270 - 310 mm - Volgplaat Ø 270 - 310 mm		
<b>17 825</b>	Pour seau / Voor emmer 25 kg	A	<b>192,00</b>
	Plateau suiveur Ø 310 - 335 mm - Volgplaat Ø 310 - 335 mm		
<b>17 850</b>	Pour seau / Voor emmer 50 kg	A	<b>204,00</b>
	Plateau suiveur Ø 335 - 385 mm - Volgplaat Ø 335 - 385 mm		

### Pour le remplissage de systèmes de graissage centralisés

Système comprenant:

- Tête de pompe avec tuyau HP 1500 mm et embout G 1/4 F
- Tube d'aspiration, couvercle anti-poussière, fixation à 3 branches, plateau suiveur

### Voor het vullen van gecentraliseerde smeersystemen

Systeem met volgend toebehoren:

- Pomp met slang HD 1500 mm en verbindingstuk G 1/4 F
- Zuigpijp, stofdeksel, sterbevestiging, volgplaat

<b>17 037</b>	Pour seau / Voor emmer 20 kg	A	<b>270,00</b>
	Plateau suiveur Ø 270 - 310 mm - Volgplaat Ø 270 - 310 mm		
<b>17 038</b>	Pour seau / Voor emmer 50 kg	A	<b>301,00</b>
	Plateau suiveur Ø 335 - 385 mm - Volgplaat Ø 335 - 385 mm		

### Pour le remplissage direct d'huile jusqu'à SAE 140

### Voor het direct aanvullen van olie tot SAE 140

**17 018** Pour seau / Voor emmer 20 L A **144,00**  
Couvercle, canne d'aspiration, fixation 3 branches, tuyau 1500 mm avec bec d'écoulement coudé

*Stofdeksel, zuigpijp, slang 1500 mm met gebogen uitloop, sterbevestiging*

**17 019** A **149,00**

Pour jerrycan rectangulaire 20 L

Pompe 6 L/min avec fixation 3 branches, tube d'aspiration 500 mm

Flexible 1500mm avec bec d'écoulement coudé à valve d'arrêt

*Voor rechthoekige kan 20 L*

*Pomp 6 L/min met sterbevestiging en zuigpijp 500 mm*

*Slang 1500mm en gebogen uitloop met stopklep*

**17 024** Pour fût / Voor vat (max 60 L) A **176,00**

Pompe 6L/min avec fixation 3 branches, tube d'aspiration 650 mm. Flexible 1500 mm avec bec d'écoulement coudé à valve d'arrêt

*Pomp 6 L/min met sterbevestiging en zuigpijp 650 mm*

*Slang 1500 mm en gebogen uitloop met stopklep*

**17 028** Pour fût / Voor vat (max 60 L) A **369,00**

Pompe 25L/min avec tube d'aspiration 650 mm à bonde réglable.

Flexible 1500 mm avec bec d'écoulement coudé à valve d'arrêt. Livré avec chariot

*Pomp 25 L/min met sterbevestiging en zuigpijp 650 mm*

*Slang 1500 mm en gebogen uitloop met stopklep. Op wagen.*

# POMPES DE TRANSVASEMENT PRODUITS CHIMIQUES • CHEMICALIËN-HEVELVATPOMPEN



**13 003** € **56,00**

PP - PE + FKM - St Code A  
SRL 390 - 900 19 l/min

- Pour diesel, huiles jusque SAE 50, antigel (non dilué), alcool jusque 50%, Pétrole
- Voor diesel, oliën tot SAE 50, onverdunde antivries, alcohol tot 50%, petroleum



**13 003 001** € **74,00**

PP-PE + FKM-INOX Code A  
SRL 390 - 900 19 l/min

- Pour lave-glace, antigel, acides, bases, et produits chimiques à base d'eau
- Voor ruitenreiniger, antivries, zuren, basen en chemische producten op waterbasis



**13 003 002** € **125,00**

PPS - PTFE + PVDF Code A  
SRL 390 - 900 19 l/min

- Pour eau, diesel acides et bases (liste sur demande)
- Voor water, diesel, zuren en basen (lijst op aanvraag)



**13 004** € **48,00**

PP - FKM Code A  
SRL 1000 50 l/min

- Pour AdBlue, détergents, antigel, huiles hydrauliques, herbicides et pesticides
- Voor Adblue, detergenten, antivries, Hydraulische oliën, herbicide en pesticide



**13 064** € **95,00**

PP - PTFE Code A  
SRL 980 22 l/min

- Pour AdBlue, acides organiques, alcool, détergents, produits chimiques solubles dans l'eau
- Voor AdBlue, organische zuren, alcohol, reinigers, water oplosbare chemische producten



**13 064 001** € **212,00**

PPS - PTFE Code A  
SRL 1020 22 l/min

- Pour eau, diesel, acides, lave-glaces, produits alcalins
- Voor water, diesel, zuren, ruitenreinigers, alkalische producten



**13 055** € **75,00**

**13 056** € **105,00**

2 mètres tuyau PVC + bec d'écoulement / 2 meter PVC slang en stalen uitloop  
NBR Code A  
SRL 980 25 l/min

- Pour huile jusque SAE 90, lubrifiants, fuel, diesel, pétrole
- Voor oliën tot SAE 90, smeermiddelen, stookolie, diesel, petroleum



**13 065** € **85,00**

PP - FKM Code A  
SRL 1050 22 l/min

- Pour lave-glace, eau, AdBlue, diesel
- Voor ruitenreiniger, water, AdBlue, diesel



**13 005** € **181,00**

INOX - PTFE Code A  
SRL 945 30 l/min

- Pour produits chimiques agressifs tels que alcool, bases et acides forts
- Voor agressieve chemische producten zoals alcohol, basen en sterke zuren



**13 009 950** € **40,00**

PP - NEOP Code A  
SRL 885 20 l/min

- Flexible 1500 mm Pour antigel, lave-glace, acides dilués, agents nettoyeurs, diluants
- Flexibel 1500 mm Voor antivries, ruitenreiniger, verdunde zuren, reiniging producten, verduuners

**ATTENTION: AUCUNE DE CES POMPES NE CONVIENT POUR L'ESSENCE**

**OPGELET: GEEN ENKELE VAN DEZE POMPEN IS GESCHIKT VOOR BENZINE**

FKM = Viton® • PE = polyéthylène / polyethen • PP = polypropylène / polypropyleen  
PPS = sulfure de polypropylène / polypropyleen sulfide • PTFE = Téeflon®  
PVDF = polyvinylidènefluoride • SRL = longueur du tube d'aspiration / lengte van de aanzuigbuis  
St = acier / staal • Zn = zinc / zink • NBR = caoutchouc nitrile / nitrile rubber



## POMPES DE TRANSVASEMENT • HEVELVATPOMPEN



**13 010** € **50,00**

ST - Zn - NBR Code A  
SRL 840 20 l/min

- Pour huile jusqu'à SAE 90, antigel, diesel, pétrole, lubrifiants
- Voor olie tot SAE 90, antivries, diesel, petroleum, smeermiddelen



**13 015** € **42,00**

ST - Zn - NBR Code A  
SRL 840 10 l/min

- Pour huile jusqu'à SAE 140, fluides non agressifs, lubrifiants
- Voor olie tot SAE 140, niet bijtende vloeistoffen, smeermiddelen



**13 012** € **44,00**

ST - Zn - PVC - NBR Code A  
SRL 480 - 900 10 l/min

- Pour huile jusqu'à SAE 90, diesel, pétrole, antigel non dilué
- Voor olie tot SAE 90, diesel, petroleum, antivries onverdund



**17 026** € **183,00**

ST - NBR Code A  
SRL 650 (fût/vat 60L) 50 l/min

- Huile jusqu'à SAE 140
- Pour le remplissage direct des transmissions et endroits difficile d'accès. Flexible 1500 mm
- Olie tot SAE 140
- Voor het direct aanvullen van transmissies en moeilijk te bereiken plaatsen. Slang 1500 mm



**13 020** € **46,00**

Zn - NBR Code A  
SRL 1200 12 l/min

- Pour huile jusqu'à SAE 50, diesel, pétrole, antigel, fluides non agressifs. Livré avec flexible PVC et bec en plastique.
- Voor olie tot SAE 50, diesel, petroleum, antivries, niet bijtende vloeistoffen. Met flexibel in PVC en uitloop uit kunststof.



**13 030** € **85,00**

Zn - NBR Code A  
SRL 1200 18 l/min

- Pour huile jusqu'à SAE 50, diesel, pétrole, antigel, fluides non agressifs. Livré avec flexible PVC et bec en plastique.
- Voor olie tot SAE 50, diesel, petroleum, antivries, niet bijtende vloeistoffen. Met flexibel in PVC en uitloop uit kunststof.



**13 041** € **165,00**

Aluminium - NBR Code A  
SRL 480 - 930 35 l/min

- Pour huile jusqu'à SAE 50, diesel, pétrole, antigel, fluides non agressifs. Livré avec flexible en Perbunan et bec en acier.
- Voor olie tot SAE 50, diesel, petroleum, antivries, niet bijtende vloeistoffen. Met flexibel in Perbunan en uitloop in staal



**13 042** € **125,00**

Aluminium - NBR Code A  
SRL 840 35 l/min

- Pour huile jusqu'à SAE 50, diesel, pétrole, antigel, fluides non agressifs. Livré avec flexible en Perbunan et bec en acier.
- Voor olie tot SAE 50, diesel, petroleum, antivries, niet bijtende vloeistoffen. Met flexibel in Perbunan en uitloop in staal



13 088



13 080  
13 081  
19 526



13 090

## ACCESSOIRES / TOEBEHOREN

**13 080** A **11,50**

Bonde pour tube Ø 32 mm - Vatbevestiging voor pijp Ø 32 mm

**13 081** A **6,30**

Bonde pour tube 13 055 et 13 056 - Vatbevestiging voor pijp 13 055 en 13 056

**19 526** A **8,10**

Bonde pour tube Ø 35.5 mm - Vatbevestiging voor pijp Ø 35.5 mm

**13 090** A **38,70**

Robinet en laiton à filet G 3/4 - Vatuitlaatklep uit messing met draaisluiting G 3/4

**13 088** A **5,50**

Robinet en PE à filet G 3/4 - Vatuitlaatklep in PE met draaisluiting G 3/4

**13 088 950** A **11,30**

Robinet en PE à filet G 3/4 - Avec adaptateur G 2" M-G 3/4 F  
Vatuitlaatklep in PE met draaisluiting G 3/4 - Met adapter G 2" M- G 3/4 F



19 135



19 185



19 235



19 285



19 335



19 385

Ref.	Cap.	Code	€
------	------	------	---

### POMPES POUR DIESEL 1:1

- Aussi pour huiles jusqu'à ISO VG 15 SAE 5
- Performances à 8 bar: 66 L/min
- Hauteur maximale d'aspiration: 6m WS avec tube d'aspiration G 1"

### DIESELPOMPEN 1:1

- Ook voor olie tot ISO VG 15 SAE 5
- Prestatie met 8 bar: 66 L/min
- Maximale zuighoogte: 6m WS met zuigpijp G 1"

<b>19 135</b>	Pour fût / Voor vat 200/220 L	D	<b>315,00</b>
Tube d'aspiration 860 mm - Zuigpijp 860 mm			

<b>19 185</b>		D	<b>305,00</b>
---------------	--	---	---------------

Pour montage mural  
 Accessoires recommandés: Flexible 19512, support mural 19521  
 Canne 19522/19523/19523 001  
 Voor wandmontage  
 Aanbevolen toebehoren: Slang 19512, wandhouder 19521  
 Zuigpijp 19522/19523/19523 001

### POMPES POUR HUILES 3:1

- Viscosité maximale: SAE 90 - Performances à 8 bar: 22 L/min
- Hauteur maximale d'aspiration: 6m WS avec tube d'aspiration G 3/4"

### OLIEPOMPEN 3:1

- Maximale viscositeit: SAE 90 - Prestatie: op 8 bar: 22 L/min
- Maximale zuighoogte: 6m WS met zuigpijp 3/4"

<b>19 235</b>	Pour fût / Voor vat 200/220 L	D	<b>315,00</b>
Tube d'aspiration 860 mm - Zuigpijp 860 mm			

<b>19 265</b>		D	<b>325,00</b>
---------------	--	---	---------------

Pour montage sur citerne. Tube d'aspiration 1200 mm.  
 Voor tankmontage. Zuigpijp 1200 mm.

<b>19 285</b>		D	<b>305,00</b>
---------------	--	---	---------------

Pour montage mural  
 Accessoires recommandés: flexible 19512, support mural 19521.  
 Canne 19522/19523/19523 001. Clapet de décharge 19 648 (16 bar)  
 Voor wandmontage  
 Aanbevolen toebehoren: slang 19512, wandhouder 19521.  
 Zuigpijp 19522/19523/19523 001. Overstroomklep 19 648 (16 bar).

### POMPES POUR HUILES 5:1

- Viscosité maximale: SAE 140 - Performances à 8 bar: 20 L/min
- Hauteur maximale d'aspiration: 6m WS avec tube d'aspiration G 3/4"

### OLIEPOMPEN 5:1

- Maximale viscositeit: SAE 140 - Prestatie: op 8 bar: 20 L/min
- Maximale zuighoogte: 6m WS met zuigpijp 3/4"

<b>19 335</b>	Pour fût / Voor vat 200/220 L	D	<b>360,00</b>
Tube d'aspiration 860 mm - Zuigpijp 860 mm			

<b>19 365</b>		D	<b>380,00</b>
---------------	--	---	---------------

Pour montage sur citerne. Tube d'aspiration 1200 mm.  
 Voor tankmontage. Zuigpijp 1200 mm.

<b>19 366</b>		D	<b>385,00</b>
---------------	--	---	---------------

Pour montage sur citerne. Tube d'aspiration 1500 mm.  
 Voor tankmontage. Zuigpijp 1500 mm.

<b>19 385</b>		D	<b>350,00</b>
---------------	--	---	---------------

Pour montage mural  
 Accessoires recommandés: flexible 19512, support mural 19521.  
 Canne 19522/19523/19523 001.  
 Clapet de décharge 19 648 (16 bar) ou 19506 (20 bar)  
 Voor wandmontage  
 Aanbevolen toebehoren: slang 19512, wandhouder 19521.  
 Zuigpijp 19522/19523/19523 001.  
 Overstroomklep 19 648 (16 bar) of 19 506 (20 bar)



18 713 051



20 218 950



20 062



20 112



20 185



20 022



20 032

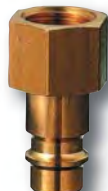

20 052



20 062



20 075



20 133

Ref.	Cap.	Code	€
------	------	------	---

## POMPES À GRAISSE

- Viscosité: de NLGI 0 jusque NLGI 2
- Pression pré-réglée à 8 bar
- Performances à 8 bar: 1100 g/min

## VETPOMPEN

- Viscositeit : van NLGI 0 tot NLGI 2
- Luchtdruk: reeds ingesteld op 8 bar
- Prestatie op 8 bar: 1100 g/min

<b>18 710 051</b>	Pour fût / Voor vat 10/20 kg Tube d'aspiration 468 mm - Met zuigpijp 468 mm	D	<b>372,00</b>
<b>18 713 051</b>	Pour fût / Voor vat 25/60 kg Tube d'aspiration 700 mm - Met zuigpijp 700 mm	D	<b>388,00</b>
<b>18 716 051</b>	Pour fût / Voor vat 200 kg Tube d'aspiration 1000 mm - Met zuigpijp 1000 mm	D	<b>410,00</b>

## ACCESSOIRES

### TOEBEHOREN

#### Unité de traitement de l'air

- Régulateur de pression, avec jauge, filtre contre l'humidité (40 my), et lubrificateur

#### Apparaat voor de behandeling van lucht

- Drukregelaar, peilroede, anti-vochtfilter (40 my) en olienevelaar

<b>20 218 950</b>		D	<b>73,00</b>
<b>20 062</b>	Embout G 1/4" Aansluiting	D	<b>2,30</b>
<b>20 112</b>	Adaptateur G 1/4" M, G 1/4" M Adapter	D	<b>1,80</b>

#### Flexible spirale

- Comme connection entre la tuyauterie d'air comprimé et la pompe

#### Spiraal flexibel

- Als verbinding tussen samengedrukt luchtsysteem en pomp

<b>20 185</b>	5 met.	D	<b>57,00</b>
---------------	--------	---	--------------

#### Raccords rapides type 26 en laiton

#### Snelkoppelingen type 26 uit messing

<b>20 022</b>	G 1/4" F	SW 22	D	<b>6,80</b>
<b>20 024</b>	G 3/8" F	SW 22	D	<b>6,80</b>
<b>20 026</b>	G 1/2" F	SW 24	D	<b>6,80</b>
<b>20 032</b>	G 1/4" M	SW 22	D	<b>6,80</b>
<b>20 034</b>	G 3/8" M	SW 22	D	<b>6,80</b>
<b>20 036</b>	G 1/2" M	SW 24	D	<b>6,80</b>
<b>20 043</b>	6 mm M	SW 24	D	<b>6,80</b>
<b>20 045</b>	9 mm M	SW 21	D	<b>6,80</b>

#### Embouts pour raccords type 26

#### Aansluitingen voor koppelingen type 26

<b>20 052</b>	G 1/4" F	SW 17	D	<b>2,30</b>
<b>20 054</b>	G 3/8" F	SW 19	D	<b>2,30</b>
<b>20 062</b>	G 1/4" M	SW 12	D	<b>2,30</b>
<b>20 064</b>	G 3/8" M	SW 19	D	<b>2,30</b>
<b>20 066</b>	G 1/2" M	SW 22	D	<b>2,30</b>

#### Raccords de connections adaptables sur raccords type 26

#### Koppelingen op koppelingen type 26 aan te passen

<b>20 075</b>	Pour tuyau / Voor slang DN 9	D	<b>1,55</b>
<b>20 133</b>	Pour tuyau / Voor slang DN 9	D	<b>1,80</b>



## VIDANGEURS MOBILES • MOBIEL AFVAL UNIT VOOR GEBRUIKTE OLIE



27 030



27 070



27 040



27 622



27 622-680

Ref.	Cap.	Code	€
------	------	------	---

### VIDANGEURS PAR GRAVITÉ

#### AFVALOLIE UNIT DOOR ZWAARTEKRACHT

<b>27 030</b>	600 x 580 x 1150 mm	75 L	D	<b>310,00</b>
---------------	---------------------	------	---	---------------

Vidangeur par gravité avec entonnoir 18 L Ø 420 mm réglable en hauteur (1180 à 1750 mm). Vidange par robinet d'huile. Jauge de niveau visuel. Pour huiles avec un point d'inflammation supérieur à 55°C.

*Olie-opvangapparaat met trechter 18 L Ø 420 mm, verstelbare hoogte (1180 tot 1750 mm). Legen door kraantje. Met zichtbare peilstok. Voor oliën met ontbrandingspunt hoger dan 55°C.*

<b>27 070</b>	600 x 580 x 1150 mm	75 L	D	<b>350,00</b>
---------------	---------------------	------	---	---------------

Mêmes caractéristiques que le vidangeur 27 030, mais avec vidange sous air pressurisé. Pression pré réglée à 0.5 bar avec valve de sécurité. Flexible d'écoulement 2 mètres avec rigide coudé.

*Zelfde kenmerken als model 27 030 maar met ledigen door samengeperste lucht. Druk vooraf ingesteld op 0.5 bar, met veiligheidsklep. Uitlooflexibel 2 m met gebogen pijp.*

<b>27 040</b>	600 x 580 x 1150 mm	75 L	D	<b>650,00</b>
---------------	---------------------	------	---	---------------

Mêmes caractéristiques que le vidangeur 27 070, mais avec vidage par pompe pneumatique 1:1

*Zelfde kenmerken als model 27 070, maar met ledigen met pneumatische pomp 1:1*

### VIDANGEURS PAR ASPIRATION

#### AFVALOLIE UNIT MET AANZUIGING

<b>27 622</b>	600 x 580 x 930 mm	75 L	D	<b>530,00</b>
---------------	--------------------	------	---	---------------

Aspiration de l'huile par puits de jauge. Manomètre/vacuomètre indiquant la pression et la sous-pression. Flexible 2 mètres, avec ressort spiralé. Sondes d'aspiration Ø 5/6/8 mm. Adaptateurs pour BMW, MERCEDES, VW, AUDI et SMART. Flexible d'écoulement 2 mètres avec rigide coudé et robinet.

*Aanzuiging van de olie door aanzuigsondes. Manometer/vacuüm-meter duidt de druk en de onderdruk aan. Flexibel 2 meter met spiraalveer. Aanzuigsondes Ø 5/6/8 mm. Adapter voor BMW, MERCEDES, VW, AUDI en SMART. Afvoerslang 2 meter met gebogen uitloop met afsluitklep.*

<b>27 622-680</b>	600 x 580 x 930 mm	75 L	D	<b>630,00</b>
-------------------	--------------------	------	---	---------------

Spécifications d'aspiration identiques au modèle 27 622, mais avec entonnoir de récupération ajustable en hauteur. Entonnoir Ø 420 mm avec tamis amovible et filtre supplémentaire. Plage d'ajustement: 1180 - 1750 mm.

*Specificaties aanzuiging idem als voor model 27 622, maar met opvangtrechter met aanpasbare hoogte. Opvangtrechter Ø 420 mm met afneembare zeef en extra filter. Meterschaal in de hoogte: 1180 -1750 mm.*

## ENROULEURS DE TUYAU • SLANGOPROLLERS

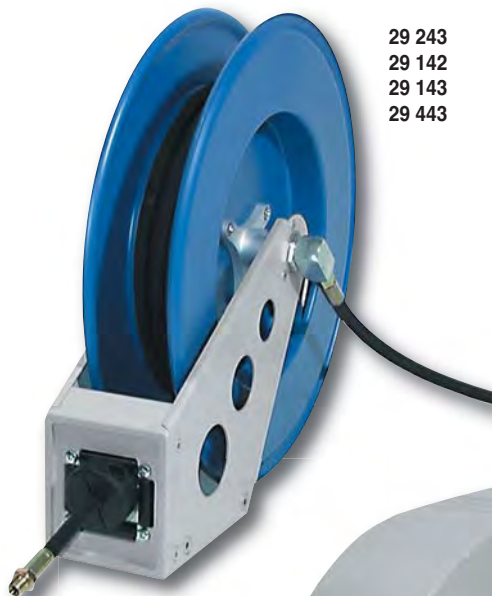

29 243  
29 142  
29 143  
29 443



29 262  
29 263  
29 162  
29 163  
29 642  
29 643



29 172  
29 472

29 930



Ref.	Cap.	Code	€
------	------	------	---

### POUR GRAISSE - VOOR VET

- 400 bar DN 6 G 1/4"
- Livré complet avec tuyau connecteur 1 mètre G 1/4" femelle
- Pour montage sur mur ou sur plancher
- 400 bar DN 6 G 1/4"
- Geleverd compleet met aansluitslang 1 meter G 1/4" vrouwelijk
- Voor vloer- of wandmontage

Ouvert / Open

<b>29 243</b>	15 mètres / 15 meter	D	<b>395,00</b>
---------------	----------------------	---	---------------

Carrossé avec raccord tournant intérieur  
Gesloten model met inwendige draaikoppeling

<b>29 262</b>	10 mètres / 10 meter	D	<b>420,00</b>
---------------	----------------------	---	---------------

<b>29 263</b>	15 mètres / 15 meter	D	<b>490,00</b>
---------------	----------------------	---	---------------

### POUR HUILE/ANTIGEL - VOOR OLIE/ANTIVRIES

- 120 bar DN 12 G 1/2"
- Livré complet avec tuyau connecteur 1 mètre G 1/2" femelle
- 120 bar DN 12 G 1/2"
- Geleverd compleet met aansluitslang 1 meter G 1/2" vrouwelijk

Ouvert pour montage sur mur ou sur plancher

Open voor vloer- of wandmontage

<b>29 142</b>	10 mètres / 10 meter	D	<b>345,00</b>
---------------	----------------------	---	---------------

<b>29 143</b>	15 mètres / 15 meter	D	<b>450,00</b>
---------------	----------------------	---	---------------

Carrossé pour montage sur mur ou sur plancher

Gesloten voor vloer of wandmontage

<b>29 162</b>	10 mètres / 10 meter	D	<b>420,00</b>
---------------	----------------------	---	---------------

Raccord tournant intérieur - Inwendige draaikoppeling

<b>29 163</b>	15 mètres / 15 meter	D	<b>525,00</b>
---------------	----------------------	---	---------------

Raccord tournant intérieur - Inwendige draaikoppeling

<b>29 172</b>	10 mètres / 10 meter	D	<b>420,00</b>
---------------	----------------------	---	---------------

Raccord tournant extérieur - Inwendige draaikoppeling

### POUR AIR / EAU - VOOR LUCHT / WATER

- 20 bar DN 10 G 3/8"
- Livré complet avec tuyau connecteur 1 mètre G 3/8" femelle
- 20 bar DN 10 G 3/8"
- Compleet met aansluitingsslang 1 meter G 3/8" vrouwelijk

Ouvert pour montage sur mur ou plancher

Open voor vloer- of wandmontage

<b>29 443</b>	15 mètres / 15 meter	D	<b>395,00</b>
---------------	----------------------	---	---------------

Carrossé pour montage sur mur ou sur plancher

Gesloten voor vloer- of wandmontage

<b>29 462</b>	10 mètres / 10 meter	D	<b>435,00</b>
---------------	----------------------	---	---------------

Raccord tournant intérieur - Inwendige draaikoppeling

<b>29 463</b>	15 mètres / 15 meter	D	<b>550,00</b>
---------------	----------------------	---	---------------

Raccord tournant intérieur - Inwendige draaikoppeling

<b>29 472</b>	10 mètres / 10 meter	D	<b>435,00</b>
---------------	----------------------	---	---------------

Raccord tournant extérieur - Inwendige draaikoppeling

Carrossé pour montage sur mur ou sur plancher

Gesloten voor vloer- of wandmontage

<b>29 482</b>	10 mètres / 10 meter	D	<b>470,00</b>
---------------	----------------------	---	---------------

<b>29 483</b>	15 mètres / 15 meter	D	<b>525,00</b>
---------------	----------------------	---	---------------

Pivot mural rotation 90°

Draibare wandconsole rotatie 90°

<b>29 930</b>	170 x 105 x 220 mm	D	<b>72,00</b>
---------------	--------------------	---	--------------

Autres longueurs sur demande - Andere lengten op aanvraag



Carter en AISi 12 =  
bonne résistance à l'oxydation

Carter in AISi 12 =  
goede weerstand tegen oxidatie

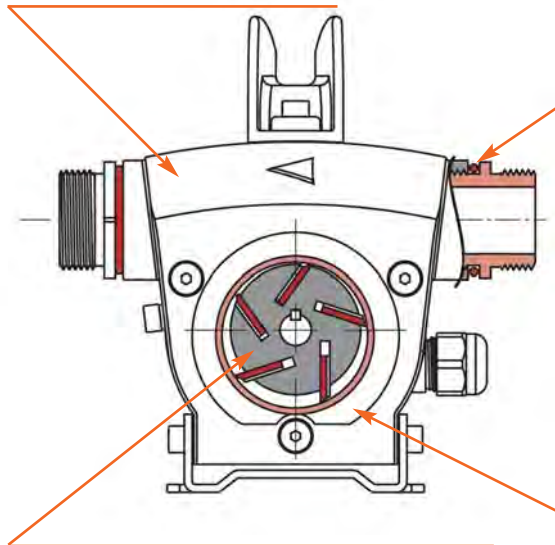

Tous les raccords sont scellés par des joints toriques de qualité  
Avantages: démontage simplifié et sécurité absolue contre les fuites

Alle verbindingen zijn verzegeld door kwaliteits o-ringen  
Voordelen: vereenvoudigde demontage en absolute veiligheid tegen lekken

PEI= polymère thermiquement stable  
En fonctionnement, température 200° constante  
Auto-extinction  
Grande résistance aux hautes températures  
Résistance à l'usure: 10mg/1000 cycles  
Tolérance de fabrication: 4/100  
Dureté Rockwell: R125

PEI = thermisch stabiel polymeer  
In werking een constante temperatuur van 200°  
Zelfdovend  
Hoge weerstand tegen hoge temperaturen  
Weerstand slijtage: 10 mg/1000 cycli  
Productietolerantie: 4/100  
Rockwell hardheid: R125

Surfaces mobiles en fonte grise tapissée  
de graphite pour diminuer  
au maximum les frottements

Mobiele oppervlakken in grijs gietijzer,  
bekleed met grafiet om  
wrijving te minimaliseren

Tolérance dans la chambre  
de pompe: 2.50/100mm pour  
une performance maximale

Tolerantie in de pompkamer:  
2,50 / 100 mm  
voor maximale prestaties

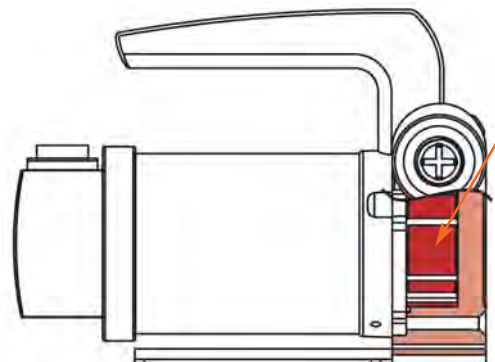



Ref. Cap. Code €

**MOBIFixx**

Pompe électrique autoamorçante disponible en trois versions:  
 35 L/min 12 V / 60 L/min 230 V / 100 L/min 230V  
 Système de protection contre l'autosiphonnage, évitant les risques de pollution

*Elektrische zelfaanzuigende pomp verkrijgbaar in 3 uitvoeringen:  
 35 L/min 12 V / 60 L/min 230 V / 100 L/min 230V  
 Veiligheidssysteem dat zelfoverheveling belet en zo het risico op vervuiling beperkt.*



23 012



23 015



23 034



23 082



23 036



23 084



23 193

**35 L/min 12 V**

- Moteur 220 W - Fusible 20 A
- By-pass intégré, préréglé à 1.6 bar
- Câble 3 mètres avec pinces pour batterie.
- Motor 220 W - Zekering 20 A
- Geïntegreerde by-pass, vooraf ingesteld op 1.6 bar
- Kabel van 3 m met batterijklemmen

**23 404** D **140,00**

Pompe sans accessoires - *Pomp zonder toebehoren*

**23 015** Pour fût / Voor vat 200 L D **210,00**

Set comprenant: Flexible d'aspiration 1.6 mètres, flexible de refoulement 4 mètres et pistolet standard

*Samenstelling set: Aanzuigflexibel 1.6 m, afvoerflexibel 4m en standaardpistool*

**60 L/min 230 V**

- Moteur 370 W avec protection thermique à réenclenchement automatique
- By-pass intégré, préréglé à 1.8 bar
- Câble 1.8 mètres avec fiche Euro
- Motor 370 W met thermische bescherming en automatische herlading
- Geïntegreerde by-pass, vooraf ingesteld op 1.8 bar
- Kabel 1.8 meter met Eurostekker

**23 100** D **140,00**

Pompe sans accessoires - *Pomp zonder toebehoren*

**23 082** Pour fût / Voor vat 200 L D **365,00**

Set comprenant: flexible d'aspiration 1.6 mètres, flexible de refoulement 4 mètres et pistolet automatique. Accessoire recommandé: compteur mécanique 23 193

*Samenstelling set: Aanzuigflexibel 1.6 meter, afvoerflexibel 4 meter en automatisch pistool. Aanbevolen toebehoren: mechanische teller 23 193*

**100 L/min 230 V**

- Moteur 500 W avec protection thermique à réenclenchement automatique
- By-pass intégré, préréglé à 2.5 bar
- Câble 1.8 mètres avec fiche Euro
- Motor 500 W met thermische beveiliging en automatische herlading
- Geïntegreerde by-pass, vooraf ingesteld op 2.5 bar
- Kabel 1.8 meter met Eurostekker

**23 102** D **250,00**

Pompe sans accessoires - *Pomp zonder toebehoren*

**23 084** Pour fût / Voor vat 200 L D **600,00**

Set comprenant: flexible d'aspiration 1.6 mètres, flexible de refoulement 4 mètres et pistolet automatique. Accessoire recommandé: compteur mécanique 23 193

*Samenstelling set: Aanzuigflexibel 1.6 m, afvoerflexibel 4 m en automatisch pistool. Aanbevolen toebehoren: mechanische teller 23 193*

**ACCESSOIRES TOEBEHOREN**

**23 193** **167,00**

Compteur mécanique - *Mechanische teller*



23 014 397



23 209



23 080



23 156



Ref.	Cap.	Code	€
------	------	------	---

**STATION MURALE MOBIFixx 60 L/MIN**

**INSTALLATIE MOBIFixx 60 L/MIN**

Equipement:

- Pompe électrique 370 W 230 V autoamorçante avec système de protection contre l'autosiphonnage, by-pass intégré, interrupteur et câble 1.8 mètre avec fiche Euro.
- Protection thermique à réenclenchement automatique.
- Valve anti-retour et tube d'aspiration G 1"
- Compteur mécanique à 3 chiffres avec totalisateur séparé.
- Filtre en ligne HYDROSORB contre particules et eau
- Tuyau de décharge G 1" avec pistolet automatique à raccord tournant.
- Ensemble pré-monté sur plaque en tôle 510 x 410 x 300 mm

Uitrusting:

- Voor wandmontage.
- Elektrische zelfaanzuigende pomp 370 W met beveiligingssysteem tegen zelfoverheveling, geïntegreerde by-pass, schakelaar en 1.8 meter kabel met Eurostekker.
- Thermische beveiliging en automatische herlading.
- Antiterugslagklep en aanzuigbuis G 1"
- Mechanische teller met 3 cijfers en aparte totalisator
- In lijn geplaatste filter HYDROSORB, tegen partikels en water.
- Afvoerslang 4 meter G 1" en automatisch pistool met draaikoppeling
- Het geheel is gemonteerd op een metalen plaat 510 x 410 x 300 mm

**23 411 397 D 550,00**

**23 209 D 48,00**

Filtre de rechange 30µm 100 L/min - Vervangfilter 30µm 100 L/min

**STATION MURALE IP 54 DIESELFixx 60 L/MIN**

**INSTALLATIE IP 54 DIESELFixx 60 L/MIN**

Equipement:

- Pompe électrique 370 W 230 V autoamorçante avec système de protection contre l'autosiphonnage, by-pass intégré et câble 1 mètre avec fiche Euro.
- Commutateur marche-arrêt par décrochage du pistolet
- Compteur mécanique à 3 chiffres avec totalisateur séparé à 6 chiffres.
- Flexible de refoulement 6 mètres, DN 19, 1"GM, 1" GF 1"

Uitrusting:

- Voor wandmontage.
- Elektrische zelfaanzuigende pomp 370 W 230 V met beveiligingssysteem tegen zelfoverheveling, geïntegreerde by-pass, schakelaar en 1 meter kabel met Eurostekker.
- Onderbreker ON/OFF door het losmaken van het pistool
- Mechanische teller met 3 cijfers en aparte totalisator met 6 cijfers
- Afvoerslang van 6 meter, DN 19, GL 1", GF 1"
- Anti-terugslagklep
- Aanzuigflexibels: verschillende lengten mogelijk (zie verder)

**23 420 D 605,00**

**ACCESSOIRES - TOEBEHOREN**

Flexible d'aspiration recommandé au montage:

Aanbevolen aanzuiflexibel voor de montage:

**23 156 1.6 M D 36,00**

**23 158 959 2.0 M D 44,00**

**23 155 950 4.0 M D 70,00**

**23 155 956 6.0 M D 116,00**



23 731  
23 711



23 737  
23 717



23 176



23 287

Ref.	Cap.	Code	€
------	------	------	---

**PREMAxx**

- Pompe électrique à turbine axiale, non auto-amorçante
- Moteur 0.35 kw avec protection thermique à réenclenchement automatique
- Système de protection contre «l'autosiphonnage», évitant les risques de pollution.
- Câble 2 mètres avec prise CE
- Tube d'aspiration flexible 150 cm avec filtre.
- Flexible de refoulement 4 mètres G 1" avec spire anti-pliure et pistolet
- Bonde de fût G 2"
- Hauteur d'aspiration: jusqu'à 2 mètres
- Hauteur de refoulement: jusqu'à 15 mètres
- Pour réservoir 200 à 1000 L
- *Elektrische pomp met middenas turbine, niet zelfaanzuigend.*
- *Motor 0.35 kw met thermische beveiliging en automatische herlading.*
- *Veiligheidssysteem dat zelfoverheveling belet en zo het risico op vervuiling beperkt.*
- *Kabel, 2 meter met CE stekker*
- *Flexibele aanzuigbuis 150 cm met filter*
- *Afvoerflexibel 4 meter G1" met anti-plooi winding en pistool*
- *Vatbevestiging G2"*
- *Aanzuighoogte: tot 2 meter*
- *Opvoerhoogte: tot 15 meter*
- *Voor reservoir 200 tot 1000 liter*

<b>23 731</b>	230 V 52 L/min	D	<b>198,00</b>
Pistolet standard plastique - <i>Standaard pistool uit kunststof</i>			
<b>23 737</b>	230 V 52 L/min	D	<b>290,00</b>
Pistolet automatique - <i>Automatisch pistool</i>			
<b>23 711</b>	12 V 38 L/min	D	<b>198,00</b>
Pistolet standard plastique - <i>Standaard pistool uit kunststof</i>			
<b>23 717</b>	12 V 38 L/min	D	<b>290,00</b>
Pistolet automatique - <i>Automatisch pistool</i>			

**ACCESSOIRES - TOEBEHOREN**

<b>23 161</b>	D	<b>23,00</b>
Pistolet standard - <i>Standaard pistool</i>		
<b>23 176</b>	D	<b>105,00</b>
Pistolet automatique - <i>Automatisch pistool</i>		
<b>23 287</b>	D	<b>120,00</b>
Compteur digital 4 chiffres avec totalisateur 99 999 L <i>Digitale teller 4 cijfers met eindtotaal 99 999 L</i>		



Ref. Cap. Code €

**MOBIMASTER 450 L**

Citerne mobile en polyéthylène pour le stockage et la distribution de carburant diesel ou biodiesel (utilisation interdite avec de l'essence)  
La solution idéale pour ravitailler des véhicules lourds sur site.

**Homologation ADR UN 31H2/Z\*\*./NL/Ares 471/0/635**

Spécifications:

- Conçue pour être transportée sur tout véhicule
- Transportable par chariot élévateur
- Fixation facilitée grâce aux accroches universelles
- Couverture de protection verrouillable
- Bouchon de remplissage, avec ouverture et fermeture 1/4" de tour
- Support intégré du pistolet, avec blocage
- Jauge de niveau, avec lecture en litres
- Event pressurisé double effet
- Livré avec pompe montée, flexible 4 mètres et pistolet automatique
- Dimensions: 1190 x 800 x 900 mm (± 50 kg)

**Garantie 3 ans sur le moteur de pompe**

**Garantie 5 ans sur la citerne**

*Verplaatsbare tank uit polyethyleen voor het stockeren en verdelen van diesel en biodiesel (verboden te gebruiken met benzine)*

*De ideale oplossing voor het bevoorraden van zware voertuigen op sites.*

**Gehomologeerd ADR UN 31H2/Z\*\*./NL/Ares 471/0/635**

Specificaties:

- Ontworpen voor transport op elk voertuig
- Vervoerbaar met vorkheftruck.
- Gemakkelijk vast te maken dankzij universele aanhechtingspunten
- Veiligheidsdeksel met vergrendeling
- Afsluitdop met opening en sluiting 1/4" draai.
- Geïntegreerde pistoolsteun met blokkeersysteem.
- Peilstok, afleesbaar in liter
- Luchtafvoer onder druk met dubbele functie
- Geleverd met gemonteerde pomp, slang 4 meter en automatische vulpistool
- Afmetingen: 190 x 800 x 900 mm (± 50 kg)

**3 jaar garantie op de pompmotor**

**5 jaar garantie op de tank**

<b>26 400</b>	12 V - 35 L/min	D <b>1450,00</b>
<b>26 410</b>	12 V - 35 L/min	D <b>1550,00</b>
<b>26 402</b>	12 V - 60 L/min	D <b>1550,00</b>
<b>26 412</b>	12 V - 60 L/min	D <b>1615,00</b>
<b>26 403</b>	24 V - 60 L/min	D <b>1550,00</b>
<b>26 413</b>	24 V - 60 L/min	D <b>1615,00</b>
<b>26 404</b>	230 V - 60 L/min	D <b>1450,00</b>
<b>26 414</b>	230 V - 60 L/min	D <b>1550,00</b>



Installation standard  
Standaard uitvoering



Avec compteur digital  
Met digitale teller

Adaptation des formes de la citerne pour permettre le passage de roue dans le pick-up  
*De vorm van de tank is zo aangepast dat hij tussen de doorgang van de wielen past*





Installation standard  
Standaard uitvoering



Avec compteur digital  
Met digitale teller

Ref.	Cap.	Code	€
------	------	------	---

**MOBIFITT 125 L - 200 L - 300 L**

Les modèles de la série MOBIFITT, de capacités plus réduites, offrent les mêmes garanties de sécurité

- Citerne en plastic LLDPE
- Peut être manutentionnée pleine
- Système d'accroches universel
- Couvercle de protection verrouillable
- Traitement anti-UV
- Vanne de sécurité entre la citerne et la pompe
- Système de protection contre l'auto siphonage
- Flexible de refoulement 4 mètres DN 19, 1" GM, 1" GF
- Pistolet automatique avec raccord tournant
- Garantie 5 ans sur la citerne, 3 ans sur la pompe (hors pièces d'usure)
- **Homologation UN et certification BAM**

*De modellen van de serie MOBIFITT hebben een kleinere capaciteit maar bieden dezelfde garanties van veiligheid*

- Tank in LLDPE kunststof
- Kan volledig vol gebruikt worden
- Universeel haaksysteem
- Afsluitbaar beschermdeksel
- Anti-UV-behandeling
- Veiligheidsklep tussen pomp en tank
- Beschermingssysteem tegen automatisch leeglopen
- Afvoerslang 4 m DN 19, 1 "GM, 1" GF
- Automatisch pistool met draaigewricht
- Garantie: 5 jaar op tank, 3 jaar op de pomp (met uitzondering van slijtage delen)
- **Gehomologeerd UN en BAM certificering**

**MOBIFITT 125 L**

un 31/HE/Z/.../D/BAM 13017-ARES/0/181

<b>26 440</b>	12 V - 35 L/min	30 kg	D	<b>750,00</b>
<b>26 445</b>	12 V - 35 L/min	30 kg	D	<b>850,00</b>

avec compteur digital / met digitale teller

**MOBIFITT 200 L**

un 31/HE/Z/.../D/BAM 13047-ARES/0/286

<b>26 460</b>	12 V - 35 L/min	35 kg	D	<b>850,00</b>
<b>26 465</b>	12 V - 35 L/min	35 kg	D	<b>950,00</b>

avec compteur digital / met digitale teller

**MOBIFITT 300 L**

un 31/HE/Z/.../D/BAM 13047-ARES/0/420

<b>26 480</b>	12 V - 35 L/min	40 kg	D	<b>1090,00</b>
<b>26 485</b>	12 V - 35 L/min	40 kg	D	<b>1190,00</b>

avec compteur digital / met digitale teller



**POURQUOI UTILISE-T-ON AdBlue ?**

Les moteurs DIESEL rejettent des polluants dangereux, notamment du monoxyde d'azote (NOx), que l'on tente de filtrer par catalyse réductrice. Un bon moyen fait intervenir la réaction de réduction par l'ammoniac. La réaction chimique de l'ammoniac avec le monoxyde d'azote produits deux produits inoffensifs: de la vapeur d'eau et de l'azote. L'additif AdBlue est une solution d'urée de grande pureté et d'eau distillée. Cet additif est stocké dans un réservoir séparé et pulvérisé dans des proportions prédéfinies dans le pot catalytique sur les fumées de combustion.



**WAAROM GEBRUIKT MEN AdBlue ?**

Dieselmotoren stoten gevaarlijke verontreinigende stoffen uit, met name stikstofmonoxyde (NOx). AdBlue is een oplossing van ureum in gedemineraliseerd water, die gebruikt wordt als bijvoeging bij bijvoorbeeld vrachtwagens die diesel gebruiken, om ze schoner te laten rijden. AdBlue wordt in een afzonderlijke tank op de vrachtwagens en autobussen meegenomen. Het middel wordt in de hete uitlaatgassen ingespoten vóór een speciale katalysator. De bij de verbranding gevormde stikstofoxiden worden omgezet in elementair stikstof en water.

**NOS SOLUTIONS POUR LA DISTRIBUTION DE L'ADDITIF AdBlue**

Nous avons développé les pompes électriques adéquates pour le transfert de ce produit corrosif. Nous proposons aussi des solutions complètes pour fûts ou citernes. Ces sets, montés sur panneaux métalliques, ont tous les accessoires utiles à vos besoins. Ci-après une sélection des solutions les plus fréquemment utilisées. Pour d'autres applications, nous consulter.

**ONZE OPLOSSINGEN VOOR DE VERDELING VAN DE TOEVOEGING AdBlue**

Wij hebben adequate elektrische pompen ontwikkeld voor het verpompen van dit corrosieve product. Wij stellen eveneens volledige oplossingen voor, voor vaten of citernes. Deze sets, gemonteerd op metalen panelen, hebben alle nuttige toebehoren voor uw toepassingen. Hierna een selectie van de vaakst gebruikte oplossingen. Voor andere toepassingen, gelieve ons te raadplegen.



**Exemples d'installations sur fût et sur citerne**

**Voorbeelden van installaties op een vat en op een tank**







25 210



25 223

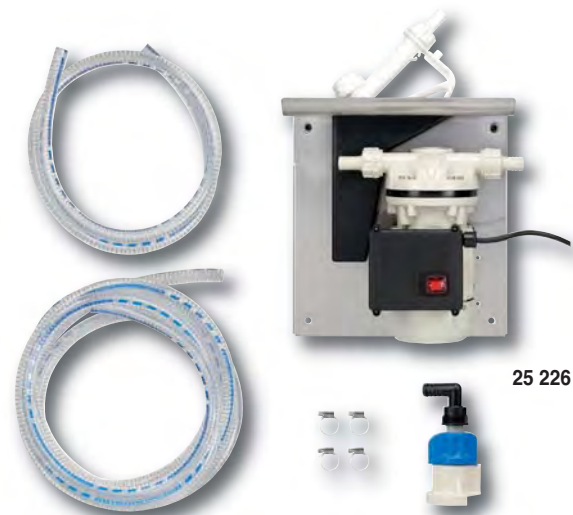

25 226



25 211

Ref.	Cap.	Code	€
------	------	------	---

Pompe auto-amorçante à membrane en plastique EPDM offrant une excellente résistance à l'oxydation et aux acides  
 Joints toriques adaptés pour AdBlue  
 Corps de pompe en polypropylène  
 By-pass intégré

*Membraampomp zelfaanzuigend in EPDM plastic welke een voortreffelijke weerstand biedt aan oxydatie en zuren  
 O-ringen aangepast voor AdBlue  
 Pomplichaam in polypropyleen  
 Geïntegreerde By-pass*

**35L/min 230V 50/60 Hz 370W**

<b>25 210</b>			D	<b>250,00</b>
Pompe sans accessoires - <i>Pomp zonder toebehoren</i>				
<b>25 223</b>	Pour fût / Voor vat	200 L	D	<b>375,00</b>
Set monté sur plateau, avec flexible de refoulement 6 M - flexible d'aspiration 1,6 M - pistolet mécanique - clapet de pied avec filtre <i>Set op plaat gemonteerd met afvoerflexibel 6 M - aanzuigflexibel 1,6 M - mechanisch pistool - voetklep met filter</i>				
<b>25 224</b>	Pour fût / Voor vat	200 L	D	<b>590,00</b>
Idem avec pistolet automatique <i>Idem met automatisch pistool</i>				
<b>25 225</b>	Pour fût / Voor vat	200 L	D	<b>690,00</b>
Idem avec pistolet automatique et compteur digital <i>Idem met automatisch pistool en digitale teller</i>				

<b>25 226</b>	Pour IBC / Voor IBC		D	<b>460,00</b>
Set monté sur plateau, avec flexible de refoulement 6 M - flexible d'aspiration 1,6 M - pistolet mécanique - adaptateur SEC pour IBT <i>Set op plaat gemonteerd met afvoerflexibel 6 M - aanzuigflexibel 1,6 M - mechanisch pistool - adapter SEC voor IBT</i>				
<b>25 227</b>	Pour IBC / Voor IBC		D	<b>670,00</b>
Idem avec pistolet automatique <i>Idem met automatisch pistool</i>				
<b>25 228</b>	Pour IBC / Voor IBC		D	<b>775,00</b>
Idem avec pistolet automatique et compteur digital <i>Idem met automatisch pistool en digitale teller</i>				

**30L/ min 12V 150W**

<b>25 211</b>			D	<b>250,00</b>
Pompe sans accessoires - <i>Pomp zonder toebehoren</i>				
<b>25 243</b>	Pour fût / Voor vat	200 L	D	<b>375,00</b>
Set monté sur plateau, avec flexible de refoulement 6 M - flexible d'aspiration 1,6 M - pistolet mécanique - clapet de pied avec filtre <i>Set op plaat gemonteerd met afvoerflexibel 6 M - aanzuigflexibel 1,6 M - mechanisch pistool - voetklep met filter</i>				
<b>25 244</b>	Pour fût / Voor vat	200 L	D	<b>590,00</b>
Idem avec pistolet automatique <i>Idem met automatisch pistool</i>				
<b>25 245</b>	Pour fût / Voor vat	200 L	D	<b>690,00</b>
Idem avec pistolet automatique et compteur digital <i>Idem met automatisch pistool en digitale teller</i>				



23 161 878

23 171 960



23 287 870

25 191



23 741

Ref.	Cap.	Code	€
------	------	------	---

### ACCESSOIRES - TOEBEHOREN

<b>23 161 878</b>		D	<b>75,00</b>
Pistolet inoxydable mécanique <i>Mechanisch roestvrij pistool</i>			
<b>23 171 960</b>		D	<b>235,00</b>
Pistolet inoxydable automatique <i>Automatisch roestvrij pistool</i>			
<b>23 287 870</b>		D	<b>120,00</b>
Compteur digital 4 chiffres avec totalisateur 99.999 L <i>Digitale teller 4 cijfers met eindtotaal 99.999 L</i>			
<b>25 190</b>		D	<b>18,00</b>
Flexible d'aspiration 1.6 mètre - <i>Aanzuigpijp 1.6 meter</i>			
<b>25 191</b>		D	<b>40,00</b>
Flexible de refoulement 6 mètres - <i>Afvoerflexibel 6 meter</i>			
<b>23 200</b>		D	<b>10,00</b>
Clapet de pied avec filtre - <i>Voetklep met filter</i>			
<b>83 324</b>		D	<b>31,00</b>
Adaptateur SEC pour IBC - <i>Adapter SEC voor IBC</i>			

### POMPE - PREMAXX AdBlue - POMP

- Pompe électrique à turbine axiale à amorçage manuel
- Moteur 0.32KW avec protection thermique à réenclenchement automatique
- Pour réservoir de 200 à 1000 L
- Livré avec flexible de refoulement 4 mètres, flexible d'aspiration 1.60 mètre et pistolet mécanique avec raccord tournant
- Bonde de fût 2" GM et M64 x 4M
- En cas de rupture de courant, possibilité de pompage manuel
- *Elektrische pomp met middenas turbine, manuele aanzuiging*
- *Motor 0.32KW met thermische beveiliging en automatische weerlading*
- *Voor reservoir 200 tot 1000 L*
- *Geleverd met aanzuigflexibel 1.6 meter, afvoerflexibel 4 meter en mechanische pistool met draaikoppeling*
- *Vatbevestiging 2" GM en M64 x 4M*
- *In geval van stroomonderbreking mogelijkheid tot handmatig pompen*

<b>23 741</b>	230 V 52 L/min	D	<b>465,00</b>
<b>23 742</b>	230 V 52 L/min	D	<b>630,00</b>
Compteur digital 4 chiffres avec totalisateur 99.999 L <i>Digitale teller 4 cijfers met eindtotaal 99.999 L</i>			

### POMPE DE TRANSVASEMENT - HEVELVATPOMP

**Pour fût 60/200/220 L**

Pompe rotative en polypropylène avec joints PTFE, adaptée au transvasement de fluide AdBlue, d'antigel, d'huile moteur, d'alcool...

Canne 900mm avec bonde réglable en hauteur

**Voor vat 60/200/220 L**

*Roterende pomp uit polypropyleen met PTFE dichtingen, geschikt voor de overheveling van AdBlue, antivries, motorolie, alcohol...*

*Buis 900mm met verstelbare vatbevestiging hoogte*

<b>13 064</b>	Débit - <i>Debiet</i> 19 L/min	A	<b>95,00</b>
---------------	--------------------------------	---	--------------





Pour plus d'info/Voor meer info:

**RAOUL TOUSSAINT** sa/nv

Dooren, 105 • 1785 Merchtem

TEL.: 052 38 19 50 • FAX: 052 37 45 10 • [info@toussaint.be](mailto:info@toussaint.be)