

Security Tech Germany

**Liste de prix**

**2016**

***Prijslijst***

**GRANIT  
+ ACIER / STAAL**

**4 > 5**

**DISKUS  
+ TITALIUM**

**6 > 9**

**88-84IB-EC 75  
82 - 92  
83WP  
70IB**

**10 > 11**

**85**

**12**

**65**

**13**

**55-T84  
CITADEL**

**14**

**ALU**

**15**

**COMBINAISON  
CIJFER**

**16 > 17**

**PORTE-CADENAS  
HANGSLOTHOUDERS**

**18**

**CHAÎNES & CÂBLES  
KETTINGEN & KABELS**

**19**

**KEYGARAGE™**



21

**2-ROUES  
2-WIELEN**



22 > 27

**CYLINDRES  
CILINDERS**



28 > 32

**GARNITURES  
DEURBESLAG**

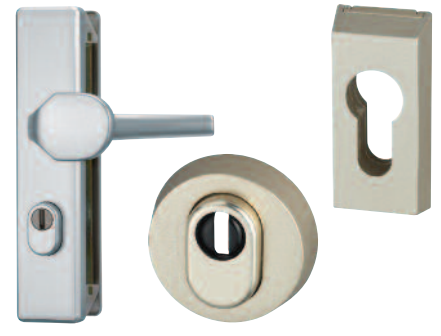

33 > 34

**CHAÎNES & VEROUS  
KETING & SLOTEN**

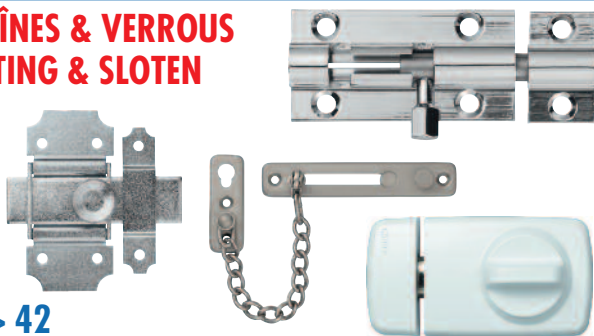

35 > 42

**MICROVISEUR  
FERME-PORTES  
DEURSPIONNEN  
DEURSLUITER**



43

**SÉCURITÉS  
FENÊTRES  
VEILIGHEID  
VENSTER**



44 > 47

**JUNIOR CARE**

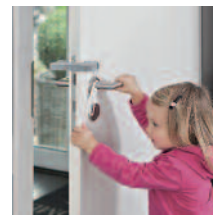

48 > 49

**SOUPIRAIL - CAVE  
KELDER**



50

**DÉTECTEURS DE FUMÉE  
ROOKMELDERS**



51

**NIVEAU DE SÉCURITÉ 10**

Les cadenas **ABUS GRANIT™** répondent aux normes les plus strictes en termes de sécurité (norme CEN) et comptent ainsi parmi les cadenas les plus sûrs au monde.

Caractéristiques techniques

- Corps et anse en acier cémenté avec revêtement **ABUS GRANIT™** pour une protection optimale contre la corrosion
- Résistance à la traction de plus de 6 tonnes
- Mécanisme de fermeture à disque offrant une résistance inégalée aux tentatives de crochetage et de manipulation
- Montage du cylindre par le haut protège efficacement des tentatives de perçage et d'arrachement
- Très grand nombre de fermetures différentes (± 250.000)
- Copie de clé sur présentation de la carte code
- Livré avec deux clés dont une avec lampe LED
- **Cadenas RK**: la fermeture peut être modifiée et adaptée à une fermeture existante
- **Cadenas 37/55 S&S**: boîtier et anse traités pour une résistance maximale à la corrosion
- Les cadenas **GRANIT™** peuvent être associés à des chaînes robustes pour protéger par exemple le matériel de chantier



**BEVEILIGINGSNIVEAU 10**

Hangsloten **ABUS GRANIT™** voldoen aan de strengste normen op het gebied van veiligheid (CEN-norm) en worden daardoor wereldwijd gezien als één van de veiligste hangsloten.

Technische kenmerken

- Kast en beugel van speciaal gehard staal met **ABUS GRANIT™** coating voor optimale bescherming tegen corrosie
- Trekweerstand van meer dan 6 ton
- Vergrendeling met schijven biedt ongeëvenaarde weerstand tegen manipulatie en picking
- De cilinder is van boven in de kast aangebracht en biedt daardoor optimale boor- en trekbeveiliging
- Zeer groot aantal verschillende sluitingen (± 250.000)
- Kopie van de sleutel op vertoon van de codekaart
- Geleverd met twee sleutels waarvan één met LED-licht
- **Hangslot RK**: cilinder kan aan bestaande sloten worden aangepast
- **Hangslot 37/55 S & S**: kast en beugel behandeld voor een maximale weerstand tegen corrosie
- De **GRANIT™** hangsloten zijn te combineren met stevige kettingen om bvb. kostbare werfmaterialen te beschermen



Référence Referentie	EAN 4003318							Poids Gewicht g	Ebauche Bruto sleutel	Degré level	VE	€
		mm	mm	mm	mm	mm	mm					
37/60 C	35062 7	65	18	16	11	35	85	600	5078	10	3	113,30
37RK/70	20117 2	77	29	35	14	37	103	980	5078	10	1	133,60
37RK/80	20115 8	79	22	22	14	39	94	1050	5078	10	1	151,80
37/55 C	35057 3	63	27,5	26	11	31	85	475	5078	10	3	90,00
37/55HB50 C	35061 0	63	27,5	50	11	31	109	510	5078	10	3	100,50
37/55HB75	12088 6	63	27,5	75	11	31	134	553	5078	10	1	110,00
37/55HB100	45090 7	63	27,5	100	11	31	158,5	650	5078	10	3	117,10
37/55 S&S	32441 3	63	27,5	26	11	31	85	415	5078	10	3	92,30

Majoration / Meerprijs

- KA 2,85 €
- Fermeture selon échantillon / Sluiting volgens monstersleutel: 2,75 €
- MK 8,15 €

**PLATINIUM 34CS**

Conçu et testé conformément à la norme CEN classe 4

- Boîtier et anse en acier cimenté, anse blindée pratiquement inaccessible aux outils conventionnels
- Cylindre de précision à goupilles
- Capuchon de protection du cylindre disponible séparément

**PLATINIUM 34CS**

Ontworpen en getest volgens CENklasse 4

- Kast en gehard stalen beugel, beugelbescherming bemoeilijkt de toegang met inbraakgereedschappen
- Hoogwaardige stiftcilinder
- Cilinder beschermkap afzonderlijk verkrijgbaar



34CS



**ROCK 83, 83CS**

- Corps et anse en acier allié cimenté
- Revêtement NANO PROTECT comme protection contre la corrosion
- Cylindre de précision à goupilles
- «Z-bar» breveté pour fonction 2 en 1: conversion simple et rapide du principe de clé non prisonnière au principe de clé prisonnière
- CS: anse protégée contre les attaques au coupe-boulons
- Capuchon de protection disponible séparément

**ROCK 83, 83CS**

- Slothuis en beugel van gehard staal
- Extreme bescherming tegen corrosie door NANO technologie
- Precisiecilinder met 5 stiften
- Gepatenteerde «Z-bar» voor 2 in 1 functie: Snelle en eenvoudige aanpassing van de standaard vergrendeling naar andere vormen van vergrendeling
- CS: beugel beschermd tegen boutenschaar
- Beschermingskap afzonderlijk beschikbaar



83CS

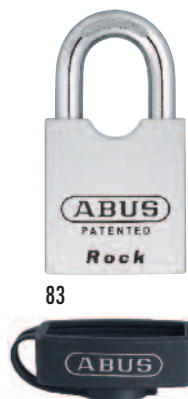

**83WP, 83WPCS**

- Boîtier et anse en acier cimenté.
- Boîtier gainé de plastique, avec cache-entrée + canal de drainage
- Anse avec revêtement NANO PROTECT contre la corrosion.
- Cylindre à 5 éléments pouvant être modifié et adapté aux fermetures existantes
- La fermeture au choix: automatique par pression sur l'anse, ou uniquement à l'aide de la clé
- CS: anse protégée contre les attaques au coupe-boulons

**83WP, 83WPCS**

- Slothuis en beugel van gehard staal
- Plastics coating, met sleutelafdekking + drainagekanaal
- Extreme bescherming van de beugel tegen corrosie door Nanotechnologie
- Cilinder met 5 stiften. Slot kan gewijzigd worden en aangepast aan bestaande sluitingen
- Sluiting naar keuze: automatisch door druk op de beugel, of enkel met sleutel
- CS: beugel beschermd tegen boutenschaar



83WPCS



83WP

**CADENAS À LAMELLES 41**

- Lamelles galvanisées individuellement
- Solides rivets à tête encastrée
- Anse cimentée
- Cylindre de précision avec protection anti-perçage et anti-arrachage

**GELAMINEERD HANGSLOT 41**

- Lamellen afzonderlijk gegalvaniseerd
- Stevige klinknagels ingebed
- Beugel van gehard staal
- Precisiecilinder met bescherming tegen doorboren en uittrekken



41/50

Référence Referentie	EAN 4003318							Poids Gewicht g	Ebauche Bruto sleutel	Degré level	VE	€
		mm	mm	mm	mm	mm	mm					
34CS/55 Blister	35056 6	55	25	28	11	25	87	620	20066	8	3	69,40
83/55 C	53929 9	55	26	37	11,5	25	103	625	10023	8	1	61,60
83CS/55 C	53930 5	55	26	28	11,5	25	94	675	10023	8	1	72,20
83WP/53 C	53931 2	52	25	28	8	29	97	390	10023	8	3	41,30
83WPCS/53 C	53933 6	52	19	25	8	29	97	506	10023	8	4	52,00
41/50	06386 2	53	23	25	9	29	75	363	12874	7	6	18,30

Majoration / Meerprijs

- KA + 10%
- MK 5,80 €

**NIVEAU DE SÉCURITÉ 7-9 SELON MODÈLES**

Grand classique de la gamme ABUS, le cadenas **DISKUS®**, avec son boîtier en forme de disque, résiste efficacement aux méthodes habituelles d'effraction. Boîtier en acier inox, idéal pour utilisation en extérieur.

Caractéristiques techniques

- **Diskus® 20** avec cylindre Abus-Plus (protection maximale contre les manipulations)  
Anse en acier trempé et cache-cylindre contre les saletés et projections d'eau  
Intérieur et extérieur en acier inoxydable
- **Diskus® 23** avec cylindre de précision et anse en acier trempé
- **Diskus® 24** avec cylindre de précision et anse en acier trempé  
Intérieur et extérieur en acier inoxydable
- **Diskus® 24IB** idem que 24, avec cylindre nickelé et cache-entrée
- **Diskus® 25** Cylindre de haute précision à clé multipoints  
Intérieur et extérieur en acier inoxydable, anse en acier trempé
- **Diskus® 26** Exécution lourde et massive pour encore plus de sécurité contre les tentatives d'effraction

**BEVEILIGINGSNIVEAU 7-9 NAARGELANG HET MODEL**

Als grote klassieker in het ABUS gamma, is het **DISKUS®** hangslot met zijn schijfvormige kast doeltreffend bestand tegen de gebruikelijke methoden van manipulatie. Roestvrij stalen kast perfect voor gebruik buitenshuis.

Technische kenmerken

- **Diskus® 20** cilinder met Abus-Plus (maximale bescherming tegen manipulatie)  
Gehard stalen beugel en cilinder met afdekkapje tegen vuil en opspattend water  
Binnen- en buitenkant in roestvrij staal
- **Diskus® 23** met precisie cilinder en gehard stalen beugel
- **Diskus® 24** precisie cilinder en gehard stalen beugel  
Binnen en buitenkant in roestvrij staal
- **Diskus® 24IB** idem als 24, met vernikkelde cilinder en afdekkapje
- **Diskus® 25** hoge precisie cilinder met sleutel met meerpuntssluiting  
Binnen- en buitenkant in roestvrij staal, gehard stalen beugel
- **Diskus® 26** zware en massieve uitvoering voor een nog betere beveiliging tegen inbraakpogingen



Diskus 20



Diskus 23



Diskus 24 IB



Diskus 25



Diskus 26

Référence Referentie	EAN 4003318							Poids Gewicht g	Ebauche Bruto sleutel	Degré level	VE	€
		mm	mm	mm	mm	mm	mm					
20/70 C	35023 8	70	20	17	10	30	70	337	5078	9	6	46,80
20/80 C	35024 5	80	25	18	11	35	81	469	5078	9	3	55,80
23/ C	44756 3	70	20	17	10	29	70	261	12874	7	6	22,90
24/70	01107 8	70	20	17	10	29	70	323	12874	8	6	33,50
24/70 C	35040 5	70	20	17	10	29	70	323	12874	8	6	34,60
24IB/50	20317 6	50	8	13	6,5	25	51	143	2706	7	6	19,40
24IB/60	05584 3	60	17	13	8	26	60	220	2706	7	6	30,10
24IB/70	02050 6	70	20	17	10	31	70	320	12874	8	6	35,30
24IB/50 C	32123 8	50	8	13	6,5	25	51	143	2706	7	6	20,60
24IB/60 C	35042 9	60	17	13	8	26	60	220	2706	7	6	31,30
24IB/70 C	32124 5	70	20	17	10	31	70	320	12874	8	6	36,40
25/70 C	35825 8	71	19,5	17	10	30	71	323	26423	8	3	35,60
26/70	12790 8	71	19,5	17	10	30	71	325	12874	8	6	35,50
26/80	20335 0	81	25	18	11	31	81	452	12874	8	3	43,10
26/90	20340 4	91	25	16	12	29	91	633	12874	8	3	62,00
26/70 C	35049 8	71	19,5	17	10	30	71	325	12874	8	6	36,60

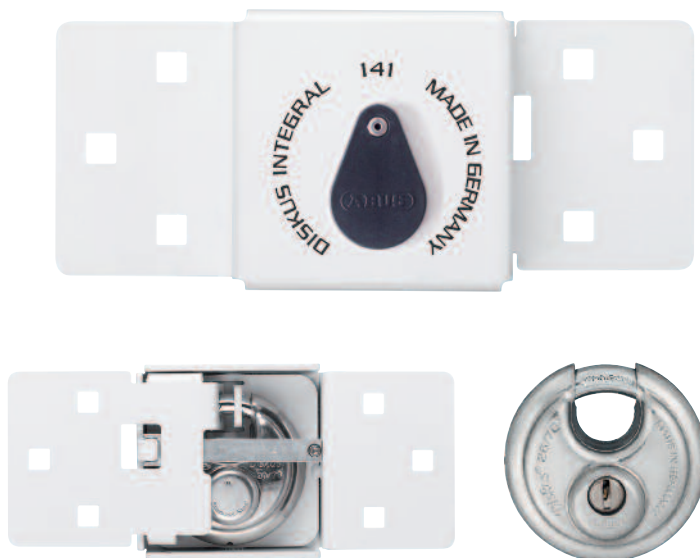

Cadenas **DISKUS**® intégré dans un solide boîtier métallique hermétiquement fermé, rendant impossible toute attaque directe sur le cadenas  
Protection idéale pour portes à deux battants  
(voitures utilitaires, fourgonnettes, granges, ...)

- Résistance élevée à la corrosion
- Accès facile au système de verrouillage frontal
- Vis, gabarit de montage, cales et cadenas inclus dans l'emballage
- Disponible en noir ou en blanc

**DISKUS**® hangslot geïntegreerd in stevige, hermetisch afgesloten, metalen slotkast voor optimale bescherming  
Ideale bescherming voor deuren met 2 vleugels  
(utilitaire voertuigen, bestelwagens, bouwketen, ...)

- Zeer corrosiebestendig
- Makkelijk toegankelijk door frontaal vergrendelingsysteem
- Inclusief bevestigingsmaterialen, montagemal en hangslot
- Beschikbaar in wit of zwart

Référence Referentie	EAN 4003318			Poids Gewicht g	VE	€
141/200 + 26/70 W	50655 0	222 x 87,3 mm	13,4 mm	1570	1	57,00
141/200 + 26/70 Z	51440 1	222 x 87,3 mm	13,4 mm	1570	1	57,00

#### Majoration / Meerprijs

KA	Cadenas / Hangslot 20 / 25	+ 2,75 €
	Cadenas / Hangslot 24 / 24IB / 26	+ 10%
	Fermeture selon échantillon / Sluiting volgens monstersleutel	+ 2,90 €
	Cadenas / Hangslot 20	+ 2,90 €
	Cadenas / Hangslot 24 / 24IB / 26	jusque 49 pces / tot 49 st: + 30%
		à partir de 50 pces / vanaf 50st: + 20%
	Cadenas / Hangslot 25	14,30 €

MK	Cadenas / Hangslot 20	+ 8,20 €
	Cadenas / Hangslot 26 / 24 / 24IB	+ 5,90 €

Fabriqué dans un matériau innovant alliant un poids réduit et une sécurité comparable aux cadenas laiton de même catégorie, les cadenas de la série **TITALIUM** se distinguent en outre par leur design futuriste et leur «look» acier inoxydable.  
Très résistant à la corrosion, ces cadenas conviennent parfaitement à l'usage en extérieur.

De hangsloten van de **TITALIUM** serie zijn gemaakt van een innovatief materiaal en combineren een licht gewicht met een veiligheid die vergelijkbaar is met de messing hangsloten uit dezelfde categorie.  
Verder onderscheiden ze zich door hun futuristisch design en roestvrij stalen «look».  
Zeer corrosiebestendig, zijn deze sloten ideaal voor gebruik buitenshuis.



**TITALIUM 90RK/50**

- Boîtier massif en alliage d'aluminium
- Haute sécurité pour un poids réduit
- Cylindre de précision à 6 goupilles
- La fermeture peut être adaptée aux fermetures existantes
- Anse protégée en acier inox
- Pièces intérieures en matériaux non corrosifs

**TITALIUM 90RK/50**

- Slothuis van massieve aluminiumlegering
- Hoge veiligheid voor een licht gewicht
- Precisiecilinder met 6 stiften
- Slot kan gewijzigd worden en aangepast aan bestaande sluitingen
- Beschermd beugel uit roestvrij staal
- Interne onderdelen van niet-corrosieve materialen



90RK

**TITALIUM 96TI, 96TI CS**

- Boîtier massif en alliage d'aluminium
- Cylindre de précision à 10 éléments (150.000 fermetures différentes)
- Clé réversible multipoints
- Anse en acier trempé

**TITALIUM 96TI, 96TI CS**

- Stevige kast van aluminiumlegering
- Precisie cilinder 10 stiften (150.000 verschillende sluitingen)
- Omkeerbare sleutel met meerpuntssluiting
- Beugel in gehard staal



96TI

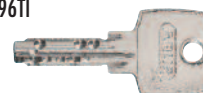

96TI CS

**TITALIUM 98TI**

- Boîtier massif en alliage d'aluminium
- Cylindre de précision à 10 éléments (150.000 fermetures différentes)
- Clé réversible multipoints
- Anse en acier trempé

**TITALIUM 98TI**

- Stevige kast van aluminiumlegering.
- Precisie cilinder 10 stiften (150.000 verschillende sluitingen)
- Omkeerbare sleutel met meerpuntssluiting
- Beugel in gehard staal



98TI



Référence Referentie	EAN 4003318						Poids Gewicht g	Ebauche Bruto sleutel	Degré level	VE	€	
		mm	mm	mm	mm	mm						
90RK/50	55292 2	50	20	22,5	9,5	23	81	264	10023	8	6	39,60
90RK/50 C	55903 7	50	20	22,5	9,5	23	81	264	10023	8	6	40,80
96TI/50	70872 5	50	25	34	9,5	23	92	212	26424	8	6	22,90
96TI/60	70879 4	60	25	40	11	28	103	332	26424	8	6	30,90
96TI/50 C	70980 7	50	25	34	9,5	23	92	212	26424	8	6	24,10
96TI CS/50	70263 1	50	23	25	9,5	23	82	214	26424	8	6	28,90
96TI CS/60	70262 4	60	25	29	11	28	91	350	26424	8	6	39,90
96TI CS/50 C	70981 4	50	23	25	9,5	23	82	214	26424	8	6	30,10
98TI/70	70746 9	70	22	14	12	23	50	196	26424	7	6	28,90

Majoration / Meerprijs  
KA + 10%



## TITALIUM 64TI

- Boîtier massif en alliage d'aluminium
- Profil de clé paracentrique contre les manipulations
- Rotor du cylindre chromé
- Anse en acier cémenté à double verrouillage, avec revêtement **NANO PROTECT** à partir de la dimension 30 mm

## TITALIUM 64TI

- Slothuis van massieve aluminiumlegering
- Paracentrisch sleutelprofiel tegen picking
- Cilinderrotor verchromd
- Geharde beugel met dubbele grendeling, met **NANO PROTECT** behandeling vanaf maat 30 mm



Référence Referentie	EAN 4003318							Poids Gewicht	Ebauche Bruto sleutel	Degré level	VE	€
		mm	mm	mm	mm	mm	mm	g				
64TI/20	55878 8	20	9,5	11,5	3,5	10	34,5	21	11405	3	12	4,30
64TI/25	56182 5	25	13	13,5	4	12	41,5	31	11406	3	12	4,90
64TI/30	56186 3	30	16	17	5	13	49,5	53	12021	4	12	5,80
64TI/35	56194 8	35	18,5	20	5,5	14	55	67	12021	4	12	6,40
64TI/40	54573 3	40	22	23	6,5	14,5	62	87	12022	5	12	7,60
64TI/45	56198 6	45	25,5	24	7	15	68	109	12022	5	6	9,30
64TI/50	56203 7	50	29	29	8	17	77	159	12023	6	6	12,00
64TI/60	56352 2	60	33,5	34	9,5	19	90,5	236	12023	6	6	16,60
64TI/20 C	56384 3	20	9,5	11,5	3,5	10	34,5	21	11405	3	6	5,50
64TI/25 C	56386 7	25	13	13,5	4	12	41,5	31	11406	3	6	6,10
64TI/30 C	56387 4	30	16	17	5	13	49,5	53	12021	4	12	7,00
64TI/35 C	56390 4	35	18,5	20	5,5	14	55	67	12021	4	6	7,60
64TI/40 C	56391 1	40	22	23	6,5	14,5	62	87	12022	5	6	8,80
64TI/45 C	56398 0	45	25,5	24	7	15	68	109	12022	5	6	10,50
64TI/50 C	56399 7	50	29	29	8	17	77	159	12023	6	6	13,20
64TI/60 C	56401 7	60	33,5	34	9,5	19	90,5	236	12023	6	4	17,80
64TI/20 TWINS	56385 0	20	9,5	11,5	3,5	10	34,5	21	11405	3	6	9,60
64TI/30 TWINS	56407 9	30	16	20	5,5	13	49,5	53	12021	4	6	12,60
64TI/40 TWINS	56413 0	40	22	23	6,5	14,5	62	87	12022	5	6	16,40
64TI/40 TRIPLE	56395 9	40	22	23	6,5	14,5	62	87	12022	5	6	24,00
64TI/30HB60	56191 7	30	16	60	5	13	93	65	12021	4	3	6,40
64TI/40HB40	54589 4	40	22	40	6,5	14,5	78	96	12022	5	3	8,60
64TI/40HB63	54590 0	40	22	63	6,5	14,5	101	107	12022	5	3	9,20
64TI/50HB80	56208 2	50	29	80	8	17	128,5	199	12023	6	3	13,60
64TI/30HB60 C	56388 1	30	16	60	5	13	93	65	12021	4	6	7,60
64TI/40HB40 C	56392 8	40	22	40	6,5	14,5	78	96	12022	5	3	9,80
64TI/40HB63 C	56393 5	40	22	63	6,5	14,5	101	107	12022	5	3	10,40
64TI/50HB80 C	56400 0	50	29	80	8	17	128,5	199	12023	6	6	14,80
64TI/40HB63 TRIPLE	56396 6	40	22	63	6,5	14,5	101	107	12022	5	6	25,70

Majoration / Meerprijs  
KA + 10%

**ABUS-PLUS 88**

- Boîtier en laiton massif
- Anse en acier spécial cimenté
- Cylindre Abus-Plus à disques; niveau très élevé contre les manipulations
- 250.000 fermetures différentes

**MARINE 84IB**

- Boîtier en laiton massif chromé
- Anse en inox
- Pièces intérieures en matériaux non-corrosif
- Cylindre de précision à goupilles

**EC 75, 75IB**

- Boîtier en laiton massif (75IB laiton chromé)
- Anse en acier cimenté (75IB acier inox)
- Clé micro-points réversible de grande précision (150.000 fermetures différentes)
- Profil de clé paracentrique pour une protection élevée contre les effractions

**CADENAS MONOBLOC 92**

- Boîtier en laiton massif, renforcé d'une coque en acier
- Anse en acier spécial cimenté
- Cylindre de précision à goupilles

**ABUS-PLUS 88**

- Slothuis van massief messing
- Beugel van gehard specialstaal
- Abus-Plus cilinder met schijven; heel goede bescherming tegen manipulatie
- 250.000 verschillende sleutels

**MARINE 84IB**

- Slothuis van massief, verchromd messing
- Inox beugel
- Interne onderdelen van niet-corrosieve materialen
- Precisiecilinder met stiften

**EC 75, 75IB**

- Slothuis van massief messing (75IB verchromd)
- Geharde beugel (75IB roestvrij staal)
- Hoogprecisie omkeerbare sleutel met microboringen (150.000 verschillende sluitingen)
- Paracentrisch sleutelprofiel tegen manipulatie

**HANGSLOT MONOBLOC 92**

- Slothuis van massief messing versterkt met stalen mantel
- Beugel van gehard specialstaal
- Precisiecilinder met stiften



Référence Referentie	EAN 4003318							Poids Gewicht g	Ebauche Bruto sleutel	Degré level	VE	€
		mm	mm	mm	mm	mm	mm					
88/40	07238 3	40	22	22	7	19	72	266	5078	8	6	29,50
88/50	07239 0	50	24	26	9	20	79	335	5078	8	6	33,30
88/40 C	33656 0	40	22	22	7	19	72	266	5078	8	6	30,60
88/50 C	33657 7	50	24	26	9	20	79	335	5078	8	6	34,50
84IB/30 C	32153 5	28,5	14,5	14	4,5	12,5	47,5	80	00682	3	6	12,20
84IB/40 C	32154 2	40	20,5	21	6	13	59,5	147	08365	4	6	14,70
84IB/50 C	32155 9	49,5	25,5	24	7	14,5	68	222	08364	5	6	19,20
84IB/40HB40 C	33653 9	40	20,5	40	6	13	78,5	162	08365	4	6	16,00
84IB/50HB50 C	32187 0	49,5	25,5	50	7	14,5	94	244	08364	5	6	21,10
75/30	26403 0	30	16	17	5	14	54	107	26423	5	12	9,20
75/40	26408 5	40	22	23	7	16	61	160	26423	6	12	12,40
75/50	26416 0	50	28	29	8	18	77	286	26424	7	6	19,30
75/60	26420 7	60	34	35	9	19	91	426	26424	7	3	26,80
75/30 C	32150 4	30	16	17	5	14	54	107	26423	5	6	10,40
75/40 C	32151 1	40	22	23	7	16	61	160	26423	6	6	13,60
75/50 C	33651 5	50	28	29	8	18	77	286	26424	7	6	20,50
75/60 C	33652 2	60	34	35	9	19	91	426	26424	7	6	28,00
75IB/30	28635 3	30	16	17	5	14	54	110	26423	5	12	13,30
75IB/40	28638 4	40	22	23	7	16	61	179	26423	6	12	18,30
75IB/50	28643 8	50	28	29	8	18	77	288	26424	7	6	25,50
92/65	30609 9	67	33	14	10	28	58	600	0906	7	3	47,90
92/80	20072 4	76	37	17	12	30	65	836	2703	8	3	62,20
92/80 C	33658 4	76	37	17	12	30	65	836	2703	8	3	63,30

Majoration / Meerprijs  
KA + 10%

**CADENAS MONOBLOC 82**

- Anse en acier spécial cimenté
- Une tige en acier cimenté protège la partie étroite du boîtier contre le sciage
- Cylindre de précision à goupilles

**MARINE 83WP IB**

- Boîtier en laiton massif chromé, revêtu d'une gaine PVC avec cacheentrée de clé
- Anse en acier inox
- Conversion rapide du principe de clé non prisonnière au principe de clé prisonnière
- Le cylindre peut être enlevé et adapté à des fermetures existantes (RK)

**MARINE 70 & 70IB**

- Boîtier en laiton massif
- Corps gainé de PVC, avec cache-entrée de clé + canaux de drainage
- Socle en PVC: protection anti-choc et anti-rayures
- Anse en acier cimenté (70IB, anse en acier inox)
- Cylindre de précision à goupilles

**HANGSLOT MONOBLOC 82**

- Beugel van gehard speciaalstaal
- Een geharde stalen pen beschermt de smalle kant tegen doorzagen
- Precisiecilinder met stiften

**MARINE 83WP IB**

- Slothuis van massief messing, verchromd PVC coating met sleutelgatafdekking
- Inox beugel
- Sluiting naar keuze: automatisch door druk op de beugel, of enkel met sleutel
- Slot kan gewijzigd worden en aangepast aan bestaande sluitingen

**MARINE 70 & 70IB**

- Slothuis van massief messing
- PVC coating, met sleutelgatafdekking + drainagekanalen
- PVC sokkel: bescherming tegen schokken en krassen
- Geharde beugel (70IB, beugel van roestvrij staal)
- Precisiecilinder met stiften

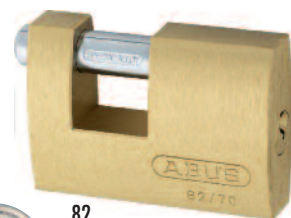

82



83WP IB



70/35 COLOR



70/45



70IB/45



70IB/HB

Référence Referentie	EAN 4003318							Poids Gewicht g	Ebauche Bruto sleutel	Degré level	VE	€
		mm	mm	mm	mm	mm	mm					
82/63	11490 8	63	19	14	10	17	45	332	0906	6	6	21,80
82/70	11491 5	70	22	13	12	18	50	438	0906	6	6	23,60
82/90	11492 2	90	35	17	12	20	60	725	2703	7	6	36,60
82/63 C	35161 7	63	19	14	10	17	45	332	0906	6	3	23,00
82/70 C	35163 1	70	22	13	12	18	50	438	0906	6	3	24,80
82/90 C	35165 5	90	35	17	12	20	60	725	2703	7	3	37,80
83WPIB/53	52938 2	57	24	28	8	35	103	345	10023	9	6	50,80
83WPIB/53 C	53934 3	57	24	28	8	35	103	345	10023	9	6	52,00
70/35 Color C	53973 2	34	13,5	24,5	6,5	17	64	91	12021	4	6	10,50
70/45 C	32130 6	49	20	24	8	28	68	193	12022	5	6	15,10
70IB/45 C	32132 0	49	20	24	8	28	68	193	12022	5	6	17,30
70IB/50 C	42733 6	55	23	26	9	30	80	239	12022	6	6	20,40
70IB/45HB63 C	35834 0	49	20	63	8	28	112	210	12022	5	6	19,30

Majoration / Meerprijs  
KA + 10%

**CADENAS 85, 85HB, 85IB**

- Boîtier en laiton massif
- Pièces intérieures en matériaux non-corrosifs de haute qualité
- Anse en acier cémenté
- Cylindre de précision à goupilles
- Grandes variétés d'anses (HB, inox)
- Grande variété de fermetures différentes
- Nombreuses séries à fermeture identique disponibles de stock
- Possibilité de montage de séries avec clé passe-partout



**HANGSLOTEN 85, 85HB, 85IB**

- Slothuis van massief messing
- Interne onderdelen van kwalitatief hoogstaande, anti-corrosieve materialen
- Geharde beugel
- Precisiecilinder met stiften
- Grote variëteit aan beugels (HB, inox)
- Veel verschillende sluitingen
- Talrijke reeksen gelijksluitende sloten leverbaar uit voorraad
- Ook mogelijkheid tot montage van reeksen met hoofdsleutel



Référence Referentie	EAN 4003318							Poids Gewicht g	Ebauche Bruto sleutel	Degré level	VE	€
		mm	mm	mm	mm	mm	mm					
85/20	02355 2	21	12	12	3	13	39	52	R 2700 / L 2694	4	6	15,00
85/30	02369 9	30	17	17	5	14	50	93	R 2701 / L 2695	5	6	15,80
85/40	02377 4	40	23	22	6	16	62	170	R 2702 / L 2696	6	6	18,20
85/50	02385 9	50	29	28	8	17	77	272	R 2703 / L 2697	7	6	24,50
85/60	09048 6	60	35	37	10	20	93	460	R 2703 / L 2697	7	3	32,70
85/70	09049 3	71	39	44	12	23	109	750	L 2698	8	3	50,00
85/30 C	33665 2	30	17	17	5	14	50	93	R 2701 / L 2695	5	6	17,00
85/40 C	32134 4	40	23	22	6	16	62	170	R 2702 / L 2696	6	6	19,40
85/50 C	32136 8	50	29	28	8	17	77	272	R 2703 / L 2697	7	6	25,70
85/60 C	32137 5	60	35	34	10	20	93	460	R 2703 / L 2697	7	6	33,90
85/30HB24	02410 8	30	17	24	5	14	57	95	R 2701 / L 2695	5	6	18,70
85/30HB65	02411 5	30	17	65	5	14	98	113	R 2701 / L 2695	5	3	20,00
85/40HB40	02412 2	40	23	40	6	16	79	172	R 2702 / L 2696	6	3	23,20
85/40HB63	02416 0	40	23	63	6	15	102	193	R 2702 / L 2696	6	3	24,20
85/50HB80	02417 7	50	29	80	8	17	128	315	R 2703 / L 2697	7	3	31,90
85/50HB127	02418 4	50	29	127	8	17	175	351	R 2703 / L 2697	7	3	34,40
85/50HB200	02420 7	50	29	200	8	17	248	418	R 2703 / L 2697	7	3	38,10
85/40HB63 C	32135 1	40	23	63	6	15	102	193	R 2702 / L 2696	6	6	25,40
85IB/30	04794 7	30	17	17	5	14	50	93	R 2701 / L 2695	5	6	20,20
85IB/40	04803 6	40	23	22	6	16	62	170	R 2702 / L 2696	6	6	23,90
85IB/50	04814 2	50	29	28	8	17	77	272	R 2703 / L 2697	7	6	30,40
85IB/60	04823 4	60	35	37	10	20	93	460	R 2703 / L 2697	7	3	40,80
85IB/30 C	32138 2	30	17	17	5	14	50	93	R 2701 / L 2695	5	6	21,30
85IB/40 C	32139 9	40	23	22	6	16	62	170	R 2702 / L 2696	6	6	25,10
85IB/50 C	32133 7	50	29	28	8	17	77	272	R 2703 / L 2697	7	6	31,60

Majoration / Meerprijs

KA +10%

Fermeture selon échantillon / Sluiting volgens monstersleutel: jusque 20 pces / tot 20 st. + 8,40 €

à partir de 21 pces / vanaf 21 st +3,40 €

MK + 6,30 €

**CADENAS 65, 65IB, 65HB, CS**

- Boîtier en laiton massif
- Pièces intérieures en matériaux non corrosifs
- Anse en acier cémenté
- Cylindre de précision à goupilles
- Grande variété d'anses (HB, inox)
- Nombreuses séries de fermetures identiques (KA) disponibles de stock

**HANGSLOT 65, 65IB, 65HB, CS**

- Slothuis in massief messing
- Interne onderdelen van anti-corrosieve materialen
- Geharde beugel
- Precisiecilinder met stiften
- Grote variëteit aan beugels (HB, inox)
- Talrijke reeksen gelijksluitende sloten (KA) uit voorraad leverbaar



Référence Referentie	EAN 4003318							Poids Gewicht g	Ebauche Bruto sleutel	Degré level	VE	€
		mm	mm	mm	mm	mm	mm					
65/15	09325 8	16	8	12	3	10	32	26	R 9329 / L 9328	3	12	5,80
65/20	02318 7	20	9	11	10	4	34	36	11405	3	12	5,30
65/25	02324 8	25	13	13	4	12	42	63	11406	3	12	6,20
65/30	02330 9	30	15	17	5	14	50	92	12021	4	12	7,20
65/35	02833 5	35	20	19	6	15	55	118	12021	4	12	8,10
65/40	02337 8	40	22	22	6	15	62	160	12022	5	12	9,60
65/45	02787 1	45	25	24	7	16	68	201	12022	5	6	11,50
65/50	02344 6	50	28	29	8	18	77	293	12023	6	6	14,90
65/60	08751 6	60	33	35	10	19	97	433	12023	6	6	20,70
65/15 C	35146 4	16	8	12	3	10	32	26	R 9329 / L 9328	3	6	7,00
65/20 C	32126 9	20	9	11	10	4	34	36	11405	3	6	6,50
65/25 C	35115 0	25	13	13	4	12	42	63	11406	3	6	7,40
65/30 C	35116 7	30	15	17	5	14	50	92	12021	4	6	8,40
65/35 C	35122 8	35	20	19	6	15	55	118	12021	4	6	9,30
65/40 C	35125 9	40	22	22	6	15	62	160	12022	5	6	10,80
65/45 C	35135 8	45	25	24	7	16	68	201	12022	5	6	12,70
65/50 C	35137 2	50	28	29	8	18	77	293	12023	6	6	16,10
65/60 C	35141 9	60	33	35	10	19	97	433	12023	6	6	21,90
65/20 Twins C	35114 3	20	9	11	10	4	34	36	11405	3	6	11,80
65/30 Twins C	35119 8	30	15	17	5	14	50	92	12021	4	6	15,50
65/30 Triples C	35118 1	30	15	17	5	14	50	92	12021	4	6	22,70
65/30 Quads C	33664 5	30	15	17	5	14	50	92	12021	4	6	29,70
65/40 Twins C	35129 7	40	22	22	6	15	62	160	12022	5	6	20,30
65/40 Triples C	32129 0	40	22	22	6	15	62	160	12022	5	6	29,80
65/40 Quads C	35127 3	40	22	22	6	15	62	160	12022	5	6	39,40
65IB/40	10756 6	40	22	22	6	15	62	178	12022	5	6	11,50
65IB/40 C	35143 3	40	22	22	6	15	62	178	12022	5	6	12,70
65/30HB60	12294 1	30	16	60	5	14	93	110	12021	4	12	7,70
65/40HB40	04775 6	40	22	40	6	15	77	171	12022	5	12	10,30
65/40HB63	04778 7	40	22	63	6	15	103	183	12022	5	12	11,40
65/50HB80	04781 7	50	28	80	8	18	129	323	12023	6	6	17,00
65/30HB60 C	35120 4	30	16	60	5	14	93	110	12021	4	6	8,90
65/40HB40 C	35131 0	40	22	40	6	15	77	171	12022	5	6	11,90
65/40HB63 C	35133 4	40	22	63	6	15	103	183	12022	5	6	12,60
65/50HB80 C	35139 6	50	28	80	8	18	129	323	12023	6	6	18,20
65CS/40 C	35829 6	40	14	18	7	15	60	216	12022	5	6	15,30
65CS/50 C	35830 2	50	19	21	8	18	77	363	12023	5	6	24,40

Majoration / Meerprijs  
KA +10%

**CADENAS 55, 55HB**

- Boîtier en laiton massif
- Pièces intérieures en matériaux non-corrosifs
- Anse en acier cémenté
- Cylindre de précision à goupilles

**HANGSLOT 55, 55HB**

- Slothuis van massief messing
- Interne onderdelen in anti-corrosieve materialen
- Geharde beugel
- Precisiecilinder met stiften



**CADENAS CITADEL**

**Ligne de cadenas à prix étudiés.**

- Boîtier en laiton massif
- Pièces intérieures en matériaux non-corrosifs
- Anse en acier cémenté
- Emballage self-service

**HANGSLOT CITADEL**

**Reeks van hangsloten met gestudeerde prijzen.**

- Slothuis van massief messing
- Interne onderdelen in anticorrosieve materialen
- Geharde beugel
- OP selfservice kaart geleverd



**CADENAS MARINE T84**

- Boîtier et anse en laiton massif
- Pièces intérieures en matériaux non-corrosifs
- Corps gainé PVC

**HANGSLOT ALLE WEER T84**

- Slothuis en beugel van massief messing
- Interne onderdelen in anti-corrosieve materialen
- PVC coating



Référence Referentie	EAN 4003318							Poids Gewicht g	Ebauche Bruto sleutel	Degré level	VE	€
		mm	mm	mm	mm	mm	mm					
55/25	02853 3	24	12	11	4	10	38	48	02879	2	12	5,50
55/30	02854 0	29	15	13	5	12	44	81	35491	3	12	6,20
55/35	02855 7	33	18	16	5	12	47	93	35491	3	12	7,10
55/40	02856 4	38	21	22	6	13	60	144	35490	4	12	8,40
55/45	02857 1	43	24	24	6	13	63	160	35490	4	6	10,40
55/50	02858 8	48	25	24	7	14	68	216	35490	5	6	13,20
55/60	02859 5	58	32	32	8	16	84	327	35490	6	6	16,30
55/25 C	35073 3	24	12	11	4	10	38	48	02879	2	6	6,60
55/30 C	35074 0	29	15	13	5	12	44	81	35491	3	6	7,40
55/35 C	35076 4	33	18	16	5	12	47	93	35491	3	6	8,30
55/40 C	35077 1	38	21	22	6	13	60	144	35490	4	6	9,60
55/45 C	35082 5	43	24	24	6	13	63	160	35490	4	6	11,40
55/50 C	35083 2	48	25	24	7	14	68	216	35490	5	6	14,40
55/60 C	35086 3	58	32	32	8	16	84	327	35490	6	6	17,50
55/40HB63	04762 6	38	21	63	6	13	103	164	35490	4	6	9,80
55/40HB63 C	35080 1	38	21	63	6	13	103	164	35490	4	6	11,00
55/40 Twins C	32125 2	38	21	63	6	13	103	144	35490	4	6	17,90
CB20 C	24613 5	20	9	11	4	10	34	35	-	1	6	3,80
CB30 C	24614 2	29	15	13	5	12	44	80	-	2	6	5,60
CB40 C	24615 9	38	21	22	6	13	60	140	-	3	6	7,30
CB50 C	24616 6	48	25	24	7	14	68	210	-	4	6	11,60
CB60 C	24617 3	58	32	32	8	16	84	320	-	5	3	18,20
T84MB/30	01036 1	32	14	14	5	15	44	78	R 08367 / L 08366	3	12	8,80
T84MB/40	01040 8	43	20	21	7	17	59	136	R 00681 / L 00682	4	12	11,70
T84MB/20 C	35260 7	22	10	10	4	12	33	44	R 20108 / L 20107	2	6	8,00
T84MB/30 C	35265 2	32	14	14	5	15	44	78	R 08367 / L 08366	3	6	10,00
T84MB/40 C	35274 4	43	20	21	7	17	59	136	R 00681 / L 00682	4	6	12,90
T84MB/30 Triples C	35270 6	32	14	14	5	15	44	78	R 08367 / L 08366	3	6	27,70
T84MB/40 Twins C	35278 2	43	20	21	7	17	59	136	R 00681 / L 00682	4	6	24,50

Majoration / Meerprijs  
KA +10%

**CADENAS T65AL**

- Boîtier en aluminium massif, gainé de PVC
- Parties intérieures en matériaux non-corrosifs
- Anse cimentée
- Double verrouillage à billes
- Cylindre de précision à goupilles
- Fermeture automatique

**HANGSLOT T65AL**

- Slothuis van massief aluminium met PVC coating
- Interne onderdelen in anti-corrosieve materialen
- Geharde beugel
- Dubbele kogelvergrendeling
- Precisiecilinder met stiften
- Automatische sluiting



**CADENAS 70AL**

- Boîtier en aluminium massif, gainé de PVC
- Parties intérieures en matériaux non-corrosifs
- Anse cimentée
- Double verrouillage à billes
- Cylindre protégé contre la saleté

**HANGSLOT 70AL**

- Slothuis van massief aluminium met PVC coating
- Interne onderdelen in anti-corrosieve materialen
- Geharde beugel
- Dubbele kogelvergrendeling
- Cilinder beschermd tegen vuil



**CADENAS 72, 72HB, 72IBHB**

- Boîtier en aluminium massif, anodisé
- Très résistant à la corrosion
- Anse en acier cimenté Ø 7 mm
- Double verrouillage à bille avec fermeture automatique
- Cylindre de précision à 6 goupilles
- Disponible sur organigramme avec clé P.P.

**HANGSLOT 72, 72HB, 72IBHB**

- Slothuis van massief, geanodiseerd aluminium
- Zeer goed bestand tegen corrosie
- Geharde beugel Ø 7 mm
- Dubbele kogelvergrendeling met automatische sluiting
- Precisiecilinder met 6 stiften
- Verkrijgbaar met sluitplan en hoofdsleutel



Référence Referentie	EAN 4003318							Poids Gewicht g	Ebauche Bruto sleutel	Degré level	VE	€
		mm	mm	mm	mm	mm	mm					
T65AL/40 bleu/blauw	50867 7	43	22	23	6,5	18	62	80	12022	5	12	7,50
T65AL/40 jaune/geel	50868 4	43	22	23	6,5	18	62	80	12022	5	12	7,50
T65AL/40 mauve/lila	50869 1	43	22	23	6,5	18	62	80	12022	5	12	7,50
T65AL/40 rouge/rood	50870 7	43	22	23	6,5	18	62	80	12022	5	12	7,50
T65AL/40 noir/zwart	50871 4	43	22	23	6,5	18	62	80	12022	5	12	7,50
T65AL/40 blanc/wit	50872 1	43	22	23	6,5	18	62	80	12022	5	12	7,50
T65AL/40 C color	51229 2	43	22	23	6,5	18	62	80	12022	5	6	8,70
70AL/45 C jaune/geel	50264 4	49	20	24	8	28	73	165	12022	5	4	12,10
70AL/45 C vert/groen	50256 9	49	20	24	8	28	73	165	12022	5	4	12,10
70AL/45 C orange/oranje	50044 2	49	20	24	8	28	73	165	12022	5	4	12,10
70AL/45 C silver	50260 6	49	20	24	8	28	73	165	12022	5	4	12,10
72/40 bleu/blauw	43599 7	39	20	27	6,5	19	74	113	20066	6	6	16,90
72/40 jaune/geel	43603 1	39	20	27	6,5	19	74	113	20066	6	6	16,90
72/40 vert/groen	43600 0	39	20	27	6,5	19	74	113	20066	6	6	16,90
72/40 mauve/lila	43598 0	39	20	27	6,5	19	74	113	20066	6	6	16,90
72/40 orange/oranje	43601 7	39	20	27	6,5	19	74	113	20066	6	6	16,90
72/40 rouge/rood	43602 4	39	20	27	6,5	19	74	113	20066	6	6	16,90
72/40 noir/zwart	43959 9	39	20	27	6,5	19	74	113	20066	6	6	16,90
72/40HB40 bleu/blauw	43605 5	39	20	39	6,5	19	86	120	20066	6	3	18,10
72/40HB40 jaune/geel	43609 3	39	20	39	6,5	19	86	120	20066	6	3	18,10
72/40HB40 vert/groen	43606 2	39	20	39	6,5	19	86	120	20066	6	3	18,10
72/40HB40 mauve/lila	43604 8	39	20	39	6,5	19	86	120	20066	6	3	18,10
72/40HB40 orange/oranje	43607 9	39	20	39	6,5	19	86	120	20066	6	3	18,10
72/40HB40 rouge/rood	43608 6	39	20	39	6,5	19	86	120	20066	6	3	18,10

## CADENAS 190CS/60

- Boîtier solide avec coque en acier
- Anse en acier cémenté, pratiquement inaccessible aux attaques avec outils conventionnels
- Combinaison interchangeable à 4 molettes
- Double verrouillage à billes

## CADENAS 180IB/50, 180IB/50HB

- Corps en laiton forgé
- Anse en acier inox
- Pièces intérieures en matériaux non-corrosifs
- Combinaison interchangeable à 4 molettes
- Protection élevée contre les manipulations

## CADENAS 160

- Boîtier en acier chromé
- Anse en acier cémenté, chromé.
- Combinaison interchangeable à 3 (160/40) ou 4 molettes (160/50)
- Double verrouillage de l'anse

## CADENAS 158

- Boîtier robuste en zamac
- Anse en acier cémenté
- Double verrouillage de l'anse
- Combinaison personnalisable à 3 (158/40) ou 4 chiffres (158/50)

## CADENAS 146TSA

- Code personnalisable à 3 chiffres
- Certifié pour l'entrée aux Etats-Unis
- L'indicateur rouge visible indique que le cadenas a été ouvert par les douanes

## COMBIFLEX 201, 202

- Câble à enroulement automatique
- Boîtier format de poche
- 201: code personnalisable à 3 chiffres
- 202: code personnalisable à 4 chiffres

## HANGSLOT 190CS/60

- Stevig slothuis met stalen behuizing
- Beugel van gehard staal, bijna onmogelijk met conventioneel gereedschap open te breken
- Code verstelbaar met 4 wieltyes
- Dubbele kogelvergrendeling

## HANGSLOT 180IB/50, 180IB/50HB

- Slothuis van gesmeed messing
- Beugel van roestvrij staal
- Interne onderdelen in anticorrosief materiaal
- Code verstelbaar met 4 wieltyes
- Zeer hoge bescherming tegen manipulaties

## HANGSLOT 160

- Slothuis van verchromd staal
- Geharde, verchromde beugel.
- Code verstelbaar met 3 (160/40) of 4 (160/50) wieltyes
- Dubbele vergrendeling van de beugel

## HANGSLOT 158

- Stevig slothuis van zamac
- Geharde beugel
- Dubbele vergrendeling van de beugel
- Code verstelbaar met 3 (158/40) of 4 (158/50) cijfers

## HANGSLOT 146TSA

- Code verstelbaar met 3 wieltyes
- TSA-accepteerde hangslot voor de US-inreizen
- Als de rode ring zichtbaar is, werd het slot met een TSA-sleutel geopend

## COMBIFLEX 201, 202

- Kabel met automatische oprolling
- Behuizing in zakmaat
- 201: aanpasbare code met 3 cijfers
- 202: aanpasbare code met 4 cijfers



Référence Referentie	EAN 4003318							Poids Gewicht g	Ebauche Bruto sleutel	Degré level	VE	€
		mm	mm	mm	mm	mm	mm					
190CS/60 C	51555 2	62,5	22	30	11,5	35	92,5	685		8	3	70,10
180IB/50 C	32116 0	53	25	25	8	25	75	270		5	6	33,10
180IB/50HB63 C	32117 7	53	25	63	8	25	113	300		5	6	35,60
160/40 C	35013 9	42	24	22	6	18	71	141		5	6	29,10
160/50 C	35015 3	50	29	26	7,5	19	86	201		6	6	34,10
160/50HB50 C	35838 8	50	29	50	7,5	19	110	213		6	6	36,40
158/40 C	46799 8	42	23	23,5	6	22	73,5	164		4	6	19,50
158/50 C	35011 5	52	25,5	33,5	8	26	101	293		5	6	23,70
146TSA C	57017 9	33	13	19	3	14	60,5	48		2	12	14,60
201/70 C	42921 7	55			1,6	20	75	50		2	3	17,10
202/90 C	52920 7	69			2,5	20	96	80		2	3	20,90



## CADENAS 155

- Anse en acier
- Combinaison interchangeable à 3 ou 4 molettes (155/40)

## CADENAS 165

- Boîtier en laiton massif
- Anse en acier cémenté
- Combinaison interchangeable à 3 ou 4 molettes (165/40)

## CADENAS 145

- Boîtier en aluminium massif
- Combinaison interchangeable à 3 molettes
- Choix de 11 couleurs

## CADENAS 78, 78KC

- Boîtier en tôle d'acier
- Anse en acier cémenté
- Code à 3 chiffres
- 78KC: avec cylindre à pistons sur clé passe-partout, idéal pour vestiaires

## HANGSLOT 155

- Stalen beugel
- Code verstelbaar met 3 of 4 wieltjes (155/40)

## HANGSLOT 165

- Slothuis van messing
- Geharde beugel
- Code verstelbaar met 3 of 4 wieltjes (165/40)

## HANGSLOT 145

- Slothuis van massief aluminium
- Code verstelbaar met 3 wieltjes
- Keuze uit 11 kleuren

## HANGSLOT 78, 78KC

- Slothuis van staalplaat
- Geharde beugel
- 3 cijferige code
- 78KC: cilinder met sluitstift en hoofdsleutel, ideaal voor in kleedkamers



155

165



78

78KC

Référence Referentie	EAN 4003318							Poids Gewicht g	Ebauche Bruto sleutel	Degré level	VE	€	
		mm	mm	mm	mm	mm	mm						
155/20 C	33719 2	20	9	13	3	14	54	40		3	6	10,90	
155/30 C	35002 3	34	14	19	5	16	80	70		3	6	12,50	
155/40 C	32115 3	34	14	19	5	16	80	145		3	6	15,40	
165/20	20359 6	23	9	22	3	14	53	69		3	6	11,90	
165/30	20360 2	32	14	25	5	16	65	126		3	6	13,50	
165/40	20361 9	42	22	27	6	17	77	243		4	6	19,80	
165/20 C	35017 7	23	9	22	3	14	53	69		3	6	11,90	
165/30 C	35019 1	32	14	25	5	16	65	126		3	6	13,50	
165/40 C	35020 7	42	22	27	6	17	77	243		4	6	19,80	
165/20 Twins C	35018 4	23	9	22	3	14	53	69		3	6	22,40	
145/30 C bleu/blauw	46557 4	31,5	14	26	5	15,5	65	55		3	6	10,80	
145/30 C brun-bruin	46564 2	31,5	14	26	5	15,5	65	55		3	6	10,80	
145/30 C jaune/geel	46561 1	31,5	14	26	5	15,5	65	55		3	6	10,80	
145/30 C vert/groen	46560 4	31,5	14	26	5	15,5	65	55		3	6	10,80	
145/30 C mauve/lila	46562 8	31,5	14	26	5	15,5	65	55		3	6	10,80	
145/30 C orange/oranje	46559 8	31,5	14	26	5	15,5	65	55		3	6	10,80	
145/30 C rouge/rood	46558 1	31,5	14	26	5	15,5	65	55		3	6	10,80	
145/30 C silver	46563 5	31,5	14	26	5	15,5	65	55		3	6	10,80	
145/30 C titanium	46565 9	31,5	14	26	5	15,5	65	55		3	6	10,80	
145/30 C Rainbow	46631 1	31,5	14	26	5	15,5	65	55		3	6	10,80	
145/30 C Metal	46634 2	31,5	14	26	5	15,5	65	55		3	6	10,80	
145/40 C bleu/blauw	49522 9	41,5	21,5	26	6	17,5	77	110		4	6	13,70	
145/40 C brun-bruin	49546 5	41,5	21,5	26	6	17,5	77	110		4	6	13,70	
145/40 C jaune/geel	49534 2	41,5	21,5	26	6	17,5	77	110		4	6	13,70	
145/40 C vert/groen	49530 4	41,5	21,5	26	6	17,5	77	110		4	6	13,70	
145/40 C mauve/lila	49538 0	41,5	21,5	25	6	17,5	77	110		4	6	13,70	
145/40 C orange/oranje	49526 7	41,5	21,5	26	6	17,5	77	110		4	6	13,70	
145/40 C rouge/rood	48830 6	41,5	21,5	26	6	17,5	77	110		4	6	13,70	
145/40 C silver	49542 7	41,5	21,5	26	6	17,5	77	110		4	6	13,70	
145/40 C titanium	49550 2	41,5	21,5	26	6	17,5	77	110		4	6	13,70	
145/40 C Rainbow	49862 6	41,5	21,5	26	6	17,5	77	110		4	6	13,70	
145/40 C Metal	49863 3	41,5	21,5	26	6	17,5	77	110		4	6	13,70	
78/50 C	33655 3	48	21	22	7	31	75	160		3	6	8,50	
78KC/50 KC507	47670 9	48	21	22	7	31	75	170		3	6	9,90	
MK 507	24854 2										Clé passe-partout / Hoofdsleutel	1	8,10

**GRANIT 130**

- Fonte d'acier à forte résistance aux coups
- Cèillet cimenté
- Articulation à 2 chevilles cimentées.
- Livré avec contre-plaque et accessoires

**PORTE-CADENAS 125**

- Articulation très robuste. Vis masquées
- Cèillet cimenté
- Protection contre la corrosion
- Livré avec contre-plaque et accessoires

**DISKUS 140**

- Anse & chevilles en acier cimenté
- Articulations protégées contre l'arrachage
- Idéal en combinaison avec le cadenas Diskus

**PORTE-CADENAS 100, 100DG**

- Cèillet en acier cimenté à partir de 80 mm
- Articulation protégée contre l'arrachage
- Vis de fixation cachées
- Traité contre la corrosion

**PORTE-CADENAS 200**

- Construction en acier
- Cèillet cimenté
- Vis de fixation cachées
- Traité contre la corrosion

**GRANIT 130**

- Gegoten staal met sterke slagweerstand
- Geharde beugel
- Scharnieren met geharde stiften
- Geleverd met versterkingsplaat en toebehoren

**HANGSLOTHOUDER 125**

- Zeer stevige scharnieren. Verborgen schroeven
- Geharde beugel
- Anticorrosief behandeld
- Geleverd met versterkingsplaat en toebehoren

**DISKUS 140**

- Beugel en pennen van gehard staal
- Scharnieren beschermd tegen uittrekken
- Ideaal in combinatie met het Diskus hangslot

**HANGSLOTHOUDER 100, 100DG**

- Ring van gehard staal vanaf 80 mm
- Scharnier beschermd tegen uittrekken
- Verborgen bevestigingschroeven
- Anticorrosief behandeld

**HANGSLOTHOUDER 200**

- Stalen constructie
- Geharde ring
- Verborgen bevestigingschroeven
- Anticorrosief behandeld

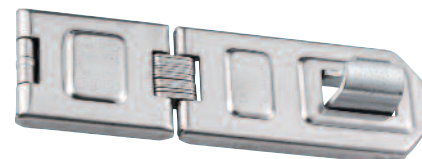

Référence Referentie	EAN 4003318				Poids Gewicht g	Degré level	VE	€
130/180	07998 6	180	78	13,3	1670	10	2	95,50
125/150 C	35443 4	150	60	15	900	9	1	47,20
140/190	05315 3	190	56	12,5	463	8	6	20,10
100/60 C	32113 9	60	20	7	19	4	12	4,40
100/80 C	32114 6	80	27	9	63	4	6	7,60
100/100 C	32112 2	100	35	10	128	4	6	11,60
100/80 DG	01443 7	125	27	9	89	4	6	8,50
100/100 DG	01453 6	160	35	10	188	4	6	13,20
100/80 DG C	33707 9	125	27	9	89	4	6	11,10
100/100 DG C	33702 4	160	35	10	188	4	6	16,30
200/75	01607 3	75	29	9	60	2	12	3,30
200/95	01613 4	95	39	13,4	121	2	12	4,40
200/115	01619 6	115	47	13,4	176	2	12	5,80
200/135	01625 7	135	47	13,4	199	2	6	7,60
200/155	01629 5	155	47	13,4	323	2	6	9,20
200/75 C	32121 4	75	29	9	60	2	6	4,60
200/95 C	32122 1	95	39	13,4	121	2	6	6,70
200/115 C	32118 4	115	47	13,4	176	2	6	8,50
200/135 C	32119 1	135	47	13,4	199	2	6	10,50
200/155 C	32120 7	155	47	13,4	323	2	6	12,10

## SÉRIE KS

- Chaînes en acier spécial, cémenté
- Haute protection contre toutes les formes d'attaques brutales
- Gainage textile comme protection pour les peintures et les chromes
- Différents Ø de chaîne proposés:  
10 KS = 10 mm 8 KS = 8 mm 6 KS = 6 mm

## COBRA 10

- Câble en acier très flexible Ø 10 mm, gainé PVC
- Idéal pour la protection d'objets de grandes dimensions
- Différentes longueurs proposées

## CÂBLE 1850

- Câble en acier très flexible Ø 8 mm, gainé PVC
- Légèrement spiralé pour un rangement facile
- Longueur 185 cm

## EXPEDITION 70/45/6 KS

- Combinaison chaîne/cadenas
- Chaîne Ø 6 mm gainé textile
- Fermeture et cylindre protégés contre la corrosion
- Différentes longueurs de chaînes

## SÉRIE KS

- Kettingen van gehard speciaalstaal
- Zeer goede bescherming bij hoog diefstalrisico
- Stevige textielhoes om beschadigingen aan het frame te voorkomen
- Ketting leverbaar in verschillende Ø:  
10 KS = 10 mm 8 KS = 8 mm 6 KS = 6 mm

## COBRA 10

- Zeer flexibele stalen ketting Ø 10 mm, met PVC coating
- Perfect voor het beveiligen van zeer grote voorwerpen
- Leverbaar in verschillende lengtes







## KABEL 1850

- Zeer flexibele stalen ketting Ø 8 mm, met PVC coating
- Lichte spiraalvorm vergemakkelijkt het opbergen
- Lengte 185 cm

## EXPEDITION 70/45/6 KS

- Ketting/hangslot combinatie
- Ketting Ø 6 mm met textielhoes
- Slot en cilinder speciaal beschermd tegen corrosie
- Leverbaar in verschillende lengtes



	Référence Referentie	Longueur Lengte cm	VE	EAN 4003318	€
 <ul style="list-style-type: none"> <li>• chaîne de 10 mm 10 mm ketting</li> </ul>	10 KS/200 Black	200	1	27530 2	82,80
	10 KS/170 Black	170	2	27166 3	71,60
	10 KS/140 Black	140	2	27167 0	61,70
	10 KS/110 Black	110	2	27168 7	53,50
 <ul style="list-style-type: none"> <li>• chaîne de 8 mm 8 mm ketting</li> </ul>	8 KS/140 Black	140	2	28509 7	44,50
	8 KS/110 Black	110	2	27295 0	37,40
	8 KS/85 Black	85	2	27294 3	29,40
 <ul style="list-style-type: none"> <li>• chaîne de 6 mm 6 mm ketting</li> </ul>	6 KS/110 Black	110	6	28329 1	21,40
	6 KS/85 Black	85	6	27293 6	17,30
	6 KS/65 Black	65	6	27292 9	15,50
 <ul style="list-style-type: none"> <li>• câble antivol antidiefstalkabel</li> </ul>	Cobra 10/200	200	1	11167 9	21,20
	Cobra 10/500	500	1	20780 8	39,30
	Cobra 10/1000	1000	1	20781 5	56,40
 <ul style="list-style-type: none"> <li>• légèrement spiralisé met lichte spiraalvorm</li> </ul>	1850/185	185	18	12752 6	11,50
 <ul style="list-style-type: none"> <li>• chaîne de 6 mm 6 mm ketting Expedition Chain</li> </ul>	70/45/6 KS 110 Black	110	6	28679 7	31,50
	70/45/6 KS 85 Black	85	6	27950 8	28,20
	70/45/6 KS 65 Black	65	6	27951 5	25,00

**1) Clés supplémentaires / Bijkomende sleutels**

<b>a) Clés pour cylindres / Cilindersleutels</b>	No. 23, 24, 26, 27, 34, 36, 41, 72, 74, 82, 85, 90, 92, etc.	€	3,80	
	No. 55, 65, 70, T 65 AL, T 84 MB, 84 IB	€	3,80	
	No. 25, 75	€	8,30	
<b>b) Clés Plus / Plus-sleutels</b>	No. 20, 37, 88, 89	€	11,90	
	Clé lumineuse / Lichtgevende sleutel	€	15,70	
<b>c) Toutes les autres / Alle andere</b>	Taille cadenas / Slotgrootte	15 - 49 mm	€	2,90
	Taille cadenas / Slotgrootte	50 - 60 mm	€	3,90

**2) Clés commandées selon échantillon / Bestelde sleutels volgens monster**

<b>a) Clés pour cylindres / Cilindersleutels</b>	No. 23, 24, 26, 27, 34, 36, 41, 72, 74, 82, 85, 90, 92, etc.	€	5,05	
	No. 55, 65, 70, T 65 AL, T 84 MB, 84 IB	€	5,05	
	No. 25, 75	€	17,10	
<b>b) Clés Plus / Plus-sleutels</b>	No. 20, 37, 88, 89	€	19,80	
	Clé lumineuse / Lichtgevende sleutel	€	25,70	
<b>c) Toutes les autres / Alle andere</b>	Taille cadenas / Slotgrootte	15 - 49 mm	€	2,90
	Taille cadenas / Slotgrootte	50 - 60 mm	€	3,90

**3) Ebauches / Ongefreesde sleutels**

<b>a) Ebauches pour cylindre / Bruto-sleutels voor cilinders</b>	No. 23, 24, 26, 27, 34, 36, 41, 72, etc.	€	1,30	
	No. 85/15-30	€	1,25	
	No. 85/40-60, 90/50, 82, 92	€	1,30	
	No. 85/70	€	1,75	
	No. 55, 65, 70, T 65 AL, T 84 MB, 84 IB	€	1,25	
	No. 25, 75	€	1,75	
<b>b) Ebauches Plus / Bruto-sleutels Plus</b>	No. 20, 37, 88, 89	€	4,60	
	Clé lumineuse / Lichtgevende sleutel	€	5,95	
<b>c) Toutes les autres / Alle andere</b>	Taille cadenas / Slotgrootte	15 - 49 mm	€	1,30
	Taille cadenas / Slotgrootte	50 - 60 mm	€	1,65

**Augmentation ABUS-Plus / Toeslag ABUS-Plus**

20/70, 20/80, 37/55, 37/60, 37 RK/70, 37 RK/80, 88/40, 88/50, 88/55, 89/40, 89/50	+ 8,20
Chaque clé passe-partout / Elke hoofdsleutel	19,80
Décodeur clé ABUS-Plus / Sleutelcodelezer ABUS-Plus	185,00

Une solution pratique pour conserver en toute sécurité des clés et des cartes codées, tout en les rendant accessibles aux personnes autorisées.

Boîtier solide en tôle d'acier avec couvercle en zinc coulé sous pression.

Protégé par un code à 4 chiffres reprogrammable (10.000 codages possibles).

Disponible en 2 versions:

- Montage mural en intérieur ou extérieur (zone abritée)
- Modèle à suspendre (boîtier et anse avec couverture PVC)

Différents modèles :

- **737**: Petit boîtier à suspendre pouvant contenir jusqu'à 7 clés
- **787**: Pour un montage au mur à l'aide de vis, boîtier pouvant contenir 14 cartes ou 20 clés
- **797**: Boîtier à suspendre pour 14 cartes ou 20 clés
- **787 Big**: Pour un montage sur mur à l'aide de vis, boîtier pouvant contenir 30 cartes ou 50 clés

Een praktische oplossing om in alle veiligheid sleutels en kaarten te bewaren, en tegelijkertijd toch toegankelijk te zijn voor bevoegde personen.

Een stevige behuizing in staal met een klep van gegoten zink.

Beveiligd met een instelbare viercijfercode (10000 verschillende codes mogelijk).

Beschikbaar in 2 versies:

- Muurbevestiging, zowel binnen als buiten (onder beschutting)
- Ophangmodel (behuizing en beugel met pvc-bescherming)

Verschillende modellen:

- **737**: klein ophangmodel met ruimte voor 7 sleutels
- **787**: muurbevestiging met schroeven, met ruimte voor 14 kaarten of tot 20 sleutels
- **797**: ophangmodel met ruimte voor 14 kaarten of tot 20 sleutels
- **787 Big**: muurbevestiging met schroeven, met ruimte voor 30 kaarten of tot 50 sleutels



737



787



797



787 BIG

Référence Referentie	EAN 4003318	mm	mm	mm	mm	mm	mm	Poids Gewicht g	€
737	53506 2	66	33	50	10	28	135	360	29,50
787	46331 0	80				45	120	660	42,60
797	46330 3	85	85	49	10,5	45	180	770	46,30
787 Big	08492 8	83,5				62	120	850	48,70



**GRANIT PLUS 470**

- Anse parabolique Ø 12 mm à double verrouillage
- Technologie cellulaire brevetée ABUS, contre les coups et les torsions
- Cylindre ABUS X-Plus anti-crochetage
- Cache-entrée de clé protège le cylindre de la poussière et de la corrosion
- Carte code pour la reproduction de clés
- Livré avec support de fixation pour cadre Ø 28-36 mm

- 12 mm paraboolbeugel met dubbele vergrendeling
- ABUS Power Cell technologie (gepatenteerd) tegen slaan en trekkrachten
- ABUS-Plus cilinder, tegen manipulatie zoals picking
- Handmatige afsluiting over sleutelgat beschermt tegen vuil en vocht
- ABUS Code Card voor vervangende sleutel
- Geleverd met houder voor frames Ø 28-36 mm

Référence Referentie	V.E.	EAN 4003318	€
470/150HB300 + EaSy KF	4	11194 5	<b>73,10</b>
470/150HB230 + EaSy KF	4	11189 1	<b>66,60</b>



**GRANIT 460**

- Anse parabolique Ø 12 mm à double verrouillage
- Anse, boîtier et certains éléments de fermeture, en acier cémenté
- Cylindre ABUS Extra-Classe avec clé codifiée réversible
- Livré avec support de fixation pour cadre Ø 15-35 mm

- 12 mm paraboolbeugel met dubbele vergrendeling
- Beugel, slothuis en interne elementen van gehard specialstaal
- ABUS Extra-Classe cilinder met gecodeerde symmetrische sleutel
- Geleverd met houder voor frames Ø 15-35 mm

Référence Referentie	V.E.	EAN 4003318	€
460/150HB230 + USH460	6	11253 9	<b>49,20</b>
460/150HB300 + USH460	6	11255 3	<b>57,50</b>



**U-MINI 40**

- Anse parabolique Ø 14 mm à double verrouillage
- Anse, boîtier et certains éléments de fermeture, en acier cémenté
- Cylindre de haute sécurité contre les manipulations
- Gaine de protection «Soft touch»
- Livré avec 4 clés (pas de service de clé de remplacement)

- 14 mm paraboolbeugel met dubbele vergrendeling
- Beugel, slothuis en interne elementen van gehard specialstaal
- Cilinder met hoge veiligheid tegen manipulatie
- Beschermhoes «Soft Touch»
- Inclusief 4 sleutels (niet mogelijk om sleutels te laten bijmaken)

Référence Referentie	V.E.	EAN 4003318	€
40/130HB140 RED	9	52313 7	<b>44,90</b>
40/130HB140 YELLOW	9	52008 2	<b>44,90</b>



**FACILO 32**

- Anse ronde Ø 14 mm à simple verrouillage
- Anse, boîtier et certains éléments de fermeture en acier cémenté
- Livré avec support de fixation pour cadres Ø 15-35 mm

- 14 mm ronde beugel met eenvoudige vergrendeling
- Beugel, slothuis en interne elementen van gehard specialstaal
- Geleverd met houder voor frames Ø 15-35 mm

Référence Referentie	V.E.	EAN 4003318	€
32/150HB230 + USH32	6	37492 0	<b>35,30</b>





**STEEL-O-CHAIN 8510**

- Chaîne à maillons carrés 8 mm, gainée de tissu très résistant
- Boîtier résistant aux coups
- Cylindre à fermeture automatique, avec protection anti-perçage

- 8 mm dikke vierkantketting met zeer stevige textielhoes
- Slagbestendig slothuis
- Automatisch sluitende cilinder met uitboorbeveiliging

**STEEL-O-CHAIN 880**

- Chaîne à maillons carrés 7 mm, gainée de tissu très résistant
- Boîtier en acier cimenté
- Cylindre à fermeture automatique, avec clé réversible

- 7 mm dikke vierkantketting met zeer stevige textielhoes
- Slothuis van gehard speciaal staal
- Automatisch sluitende cilinder met symmetrische sleutel

**TRESOR 1385**

- Chaîne à maillons carrés 7 mm, gainée de tissu très résistant
- Molettes ergonomiques
- Code programmable à 4 chiffres

- 7 mm dikke vierkantketting met zeer stevige textielhoes
- Ergonomische wieltjes
- Slot met cijfercode, 4 cijfers, programmeerbaar

**CATENA 685 SHADOW**

- Chaîne à maillons carrés 6 mm, gainée en tissu très résistant
- Boîtier en acier cimenté
- Cylindre à fermeture automatique, avec clé réversible

- 6 mm dikke vierkantketting met zeer stevige textielhoes
- Slothuis van gehard speciaalstaal
- Automatisch sluitende cilinder met symmetrische sleutel

**CHAÎNE / KETTING 1500**

- Chaîne à maillons carrés 4 mm, gainée PVC
- Chaîne et boîtier en acier cimenté
- Cylindre à fermeture automatique
- Protection de base dans des lieux peu risqués

- 4 mm dikke vierkantketting met PVC coating
- Ketting en slothuis van speciaalstaal
- Automatisch sluitende cilinder
- Basisbeveiliging bij laag diefstalrisico

**CHAÎNE / KETTING 1200**

- Chaîne à maillons carrés 4 mm, gainée PVC
- Chaîne et boîtier en acier cimenté
- Cylindre à combinaison 3 chiffres
- Protection de base dans des lieux peu risqués

- 4 mm dikke vierkantketting met PVC coating
- Ketting en slothuis van speciaalstaal
- Cilinder met 3 cijfer combinatie
- Basisbeveiliging bij laag diefstalrisico

Référence Referentie	V.E.	EAN 4003318	€
8510/85	2	55152 9	<b>51,20</b>



Référence Referentie	V.E.	EAN 4003318	€
880/110 Black	2	43307 8	<b>46,40</b>



Référence Referentie	V.E.	EAN 4003318	€
1385/110 Black	2	48628 9	<b>44,50</b>
1385/85 Aqua	2	48567 1	<b>36,90</b>



Référence Referentie	V.E.	EAN 4003318	€
685/75 Black	6	43308 5	<b>28,00</b>



Référence Referentie	V.E.	EAN 4003318	€
1500/60 Black	12	27165 6	<b>8,90</b>



Référence Referentie	V.E.	EAN 4003318	€
1200/60 Black	12	27164 9	<b>8,50</b>
1200/60 Color	12	33532 7	<b>8,50</b>





**STEEL-O-FLEX 950**

- Des rotules en acier Ø 25 mm protègent le câble en acier
- Boîtier et certaines pièces du mécanisme en acier cémenté
- Gainage PVC contre les griffes
- Cylindre ABUS-Plus à verrouillage automatique
- Carte Code ABUS pour la reproduction de clés
- 25 mm dikke, stalen busjes omgeven kabel
- Slothuis en interne elementen van het slotmechanisme van gehard specialstaal
- Bescherming tegen krassen door PVC coating
- ABUS-Plus cilinder met automatische vergrendeling
- ABUS Code Card voor extra of vervangende sleutel

Référence Referentie	V.E.	EAN 4003318	€
950/100	2	25715 5	<b>74,10</b>



**CENTURO 860**

- Des rotules en acier Ø 20 mm protègent le câble en acier
- Boîtier et certaines pièces du mécanisme en acier cémenté
- Gainage PVC contre les griffes
- Cylindre ABUS à verrouillage automatique
- 20 mm dikke, stalen busjes omgeven kabel
- Slothuis en interne elementen van het slotmechanisme van gehard specialstaal
- Bescherming tegen krassen door PVC coating
- ABUS automatisch sluitende cilinder

Référence Referentie	V.E.	EAN 4003318	€
860/85	6	31495 7	<b>35,30</b>
860/110	6	31496 4	<b>39,10</b>



**RAYDO 1460**

- Des rotules en acier Ø 20 mm protègent le câble en acier
- Boîtier et certaines pièces du mécanisme en acier cémenté
- Gainage PVC contre les griffes
- Code de fermeture à 4 chiffres, programmable
- Option Press'n Shine: des molettes lumineuses pour ouvrir l'antivol dans l'obscurité
- Support de fixation pour cadres Ø 21-80 mm
- 20 mm dikke, stalen busjes omgeven de kabel
- Slothuis en interne elementen van het slotmechanisme van gehard specialstaal
- Bescherming tegen krassen door PVC coating
- Slot met cijfercode, 4 cijfers, programmeerbaar
- Press'n Shine functie: verlichte cijfercode vergemakkelijkt gebruik in het donker
- Met houder voor frames Ø 21-80 mm

Référence Referentie	V.E.	EAN 4003318	€
1460/85 + TexKF Mini	6	59217 1	<b>46,50</b>



**TRESOR 1360**

- Des rotules en acier Ø 20 mm protègent le câble en acier
- Gainage PVC contre les griffes
- Code de fermeture à 4 chiffres, programmable
- Option Press'n Shine: des molettes lumineuses pour ouvrir l'antivol dans l'obscurité
- 20 mm dikke, stalen busjes omgeven kabel
- Bescherming tegen krassen door PVC coating
- Slot met cijfercode, 4 cijfers, zelf instelbaar
- Press'n Shine functie: verlichte cijfercode vergemakkelijkt gebruik in het donker

Référence Referentie	V.E.	EAN 4003318	€
1360/85	6	42935 4	<b>37,40</b>







**TRESORFLEX 1355**

- Des rotules en acier Ø 20 mm protègent le câble en acier
  - Boîtier et certaines pièces du mécanisme en acier cémenté
  - Gainage PVC contre les griffes
  - Code de fermeture à 4 chiffres, programmable
  - Option Press'n Shine: des molettes lumineuses pour ouvrir l'antivol dans l'obscurité
  - Support de fixation pour selle
- 20 mm dikke, stalen busjes omgeven kabel
  - Slothuis en interne elementen van het slotmechanisme van gehard speciaalstaal
  - Bescherming tegen krassen door PVC coating
  - Slot met cijfercode, 4 cijfers, programmeerbaar
  - Press'n Shine functie: verlichte cijfercode vergemakkelijkt gebruik in het donker
  - Houder voor eenvoudige montage aan het zadel

Référence Referentie	V.E.	EAN 4003318	€
1355/85 + KF	6	28682 7	<b>31,30</b>

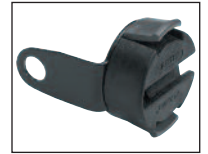

**RAYDO 1450**

- Câble spiralé très robuste et flexible Ø 12 mm
  - Gainage PVC contre les griffes
  - Code de fermeture à 4 chiffres, programmable
  - Option Press'n Shine: des molettes lumineuses pour ouvrir l'antivol dans l'obscurité
  - Support de fixation pour cadres Ø 21-80 mm
- Sterke en zeer flexibele spiraalkabel Ø 12 mm
  - Bescherming tegen krassen door PVC coating
  - Slot met cijfercode, 4 cijfers, programmeerbaar
  - Press'n Shine functie: verlichte cijfercode vergemakkelijkt gebruik in het donker
  - Met houder voor frames Ø 21-80 mm

Référence Referentie	V.E.	EAN 4003318	€
1450/185 + TexKF	6	59214 0	<b>46,80</b>



**WINNER 885**

- Câble spiralé très robuste et flexible Ø 9,5 mm
  - Gainage PVC contre les griffes
  - Cylindre en laiton
  - Support de fixation pour selle
- Sterke, hoogwaardige en flexibele spiraalkabel Ø 9,5 mm
  - Bescherming tegen krassen door PVC coating
  - Messing cilinder
  - Met houder voor montage aan het zadel

Référence Referentie	V.E.	EAN 4003318	€
885/185 + KF	6	10374 2	<b>30,70</b>



**TRESOR 1350, 1340**

- Câble spiralé très robuste et flexible Ø 10 mm (1340 = Ø 15 mm)
  - Gainage PVC contre les griffes
  - Fermeture à combinaison 4 chiffres, programmable
  - Fixation pour selle
- Sterke, hoogwaardige en flexibele spiraalkabel Ø 10 mm (1340 = Ø 15 mm)
  - Bescherming tegen krassen door PVC coating
  - Slot met cijfercode, 4 cijfers, programmeerbaar
  - houder voor montage aan het zadel

Référence Referentie	V.E.	EAN 4003318	€
1350/185 + KF	10	11166 2	<b>29,70</b>
1340/75 + KF	10	21479 0	<b>24,80</b>





**NUMERO 1300**

- Câble robuste et flexible Ø 8 mm
- Gainage PVC contre les griffes
- Fermeture à combinaison 4 chiffres, programmable

- Sterke en zeer flexibele kabel Ø 8 mm
- Bescherming tegen krassen door PVC coating
- Slot met 4 cijferige code, programmeerbaar

**BOOSTER 670, RACER 660**

- Câble spiralé très robuste et flexible Ø 12 mm
- Gainage PVC contre les griffes
- Cylindre automatique à clé réversible
- Support de fixation pour cadre ou selle 25-35 mm

- Sterke, hoogwaardige en flexibele spiraalkabel Ø 12 mm
- Bescherming tegen krassen door PVC coating
- Automatische cilinder met symmetrische sleutel
- Met houder voor zadel- of framemontage 25-35 mm



**PRIMO 590 KIDS**

- Câble spiralé Ø 9,5 mm
- Gainage PVC contre les griffes livré en 4 couleurs
- Verrouillage automatique avec clé réversible
- Support LL pour fixation sur le boulon de selle

- Spiraalkabel Ø 9,5 mm
- Bescherming tegen krassen door PVC coating, leverbaar in 4 kleuren
- Automatische cilinder met symmetrische sleutel
- Houder LL voor montage aan zadelpenbout



**PRIMO 580 KIDS**

- Câble très flexible Ø 12,5 mm
- Gainage PVC contre les griffes en 4 couleurs ou noir
- Verrouillage automatique et clé réversible
- Support LL pour fixation sur le boulon de selle

- 12,5 mm dikke, superflexibele kabel
- Bescherming tegen krassen door PVC coating, leverbaar in 4 kleuren of zwart
- Automatische cilinder met symmetrische sleutel
- Houder LL voor montage aan zadelpenbout



**NUMERINO 1290**

- Câble en acier Ø 10 mm
- Gainage PVC contre les griffes
- Fermeture à combinaison 4 chiffres, programmable
- Fonction lumière pour ouverture dans l'obscurité

- 10 mm dikke, hoogwaardige staalkabel
- Bescherming tegen krassen door PVC coating
- Slot met 4 cijferige code, programmeerbaar
- Speciale bewerking van de cijfercode vergemakkelijkt gebruik in het donker



Référence Referentie	V.E.	EAN 4003318	€
1300/150	12	51611 5	<b>22,00</b>
1300/150 Kids	12	51612 2	<b>22,00</b>



Référence Referentie	V.E.	EAN 4003318	€
670/180LL + URB	12	33434 4	<b>24,70</b>
660/75LL + URB	12	33419 1	<b>22,10</b>



Référence Referentie	V.E.	EAN 4003318	€
590/150LL Kids	12	43313 9	<b>17,60</b>
590/180LL Smoke	12	43325 2	<b>20,30</b>
590/150LL Smoke mat	12	43320 7	<b>16,20</b>
590/150LL Crystal	12	43315 3	<b>17,60</b>



Référence Referentie	V.E.	EAN 4003318	€
580/65LL Kids	12	43329 0	<b>15,10</b>
580/65LL Smoke	12	43335 1	<b>15,10</b>



Référence Referentie	V.E.	EAN 4003318	€
1290/65 Kids	12	51610 8	<b>17,20</b>
1290/65 Black	12	51609 2	<b>17,20</b>





## SPIRAL 1950, STAR 490

- Câble spiralé robuste et flexible Ø 7,5 mm
- Gainage PVC contre les griffes
- Cylindre ABUS de bonne qualité
- Livré en assortiment de 3 couleurs (1950 Color)

- 7,5 mm sterke, superflexibele spiraalkabel
- Bescherming tegen krassen door PVC coating
- ABUS kwaliteitscilinder
- Geleverd in assortiment van 3 kleuren (1950 color)



## SPIRAL 1150

- Câble spiralé robuste et flexible Ø 7,0 mm
- Gainage PVC contre les griffes
- Fermeture à combinaison 3 chiffres
- Livré en assortiment de 3 couleurs (1150 Color)

- 7,0 mm sterke, superflexibele spiraalkabel
- Bescherming tegen krassen door PVC coating
- Slot met 3 cijferige code
- Geleverd in assortiment van 3 kleuren (1150 color)



## 1900

- Câble en acier Ø 6 mm
- Gainage PVC contre les griffes
- Cylindre de qualité ABUS
- Livré en assortiment de 4 couleurs (1900 Color)

- 6 mm dikke staalkabel
- Bescherming tegen krassen door PVC coating
- ABUS kwaliteitscilinder
- Geleverd in assortiment van 4 kleuren (1900 color)



## 1100

- Câble en acier Ø 6 mm
- Gainage PVC contre les griffes
- Fermeture à combinaison 3 chiffres
- Livré en assortiment de 3 couleurs (1900 Color)

- 6 mm dikke staalkabel
- Bescherming tegen krassen door PVC coating
- Slot met 3 cijferige code
- Geleverd in assortiment van 3 kleuren (1900 color)



## AMPARO 495

- Antivol de cadre à anse verrouillable robuste Ø 8,5 mm
- L'anse, le boîtier et certains éléments de fermeture en acier cémenté
- Cylindre automatique à clé réversible

- Stevige vergrendelingsbeugel, Ø 8,5 mm
- Beugel, slothuis en sommige onderdelen van het vergrendelingsmechanisme uit gehard speciaalstaal
- Automatische cilinder met symmetrische sleutel

Référence Referentie	V.E.	EAN 4003318	€
1950/120 Black	12	07355 7	<b>11,40</b>
1950/120 Color	12	05384 9	<b>11,40</b>
1950/180 Black	12	07356 4	<b>13,80</b>
490/150 Black Star	12	43309 2	<b>12,80</b>



Référence Referentie	V.E.	EAN 4003318	€
1150/120 Black	12	08550 5	<b>11,10</b>
1150/120 Color	12	08132 3	<b>11,10</b>



Référence Referentie	V.E.	EAN 4003318	€
1900/55 Black	12	12818 9	<b>5,00</b>
1900/55 Color	12	02180 0	<b>5,00</b>



Référence Referentie	V.E.	EAN 4003318	€
1100/55 Black	12	12817 2	<b>4,90</b>
1100/55 Color	12	025563	<b>4,90</b>



Référence Referentie	V.E.	EAN 4003318	€
495 LH/SP	6	37555 2	<b>21,90</b>
495 CL	6	37554 5	<b>22,90</b>



LH Fixation au cadre à tiges filetées  
Montage aan achterframe  
SP Fixation à la plaque du porte-bagages  
Montage aan het bagagerek  
CL Fixation au cadre  
Montage aan het kader

**Cylindre de porte avec fonction débrayable et carte de propriété**  
**Deurcilinder met gevarenfunctie en eigendomskaart**

**CYLINDRE DE SÉCURITÉ À 8 ÉLÉMENTS DE BLOCAGE**

- Élément de blocage breveté
- 8 éléments de fermeture indépendants sur 2 plans
- Fonction débrayable (le cylindre peut être ouvert de l'extérieur même lorsqu'une clé est insérée à l'intérieur)
- Protection anti perçage via des pistons en acier cémentés
- Protection contre le picking via entrée paracentrique
- 3 clés ergonomiques
- Reproduction de la clé possible uniquement sur présentation de la carte de propriété
- Cylindres service KA11111 disponibles
- Large éventail de prolongations déclinées en plusieurs versions: demi-cylindre, cylindre à bouton, cylindre pour verrous ou cadenas
- Présentation en boîte scellée ou sous blister



**VELIGHEIDSCILINDER MET 8 SLUIELEMEN- TEN**

- Gebrevetteerd sluitelement
- 8 onafhankelijke sluitelementen op 2 niveaus
- Met gevarenfunctie (cilinder kan aan de buitenzijde ook geopend worden als er aan de binnenzijde een sleutel in steekt)
- Bescherming tegen doorboren via geharde staalfstiften
- Paracentrisch profiel als bescherming tegen picking
- 3 ergonomische sleutels
- Bijmaken van sleutels alleen mogelijk met eigendomskaart
- Cilinder service KA11111 beschikbaar
- Met een waaier aan lengtes in verschillende uitvoeringen: halve cilinder, knopcilinder, cilinder voor opzetslot of hangslot
- Geleverd in verzegelde doos of op blister

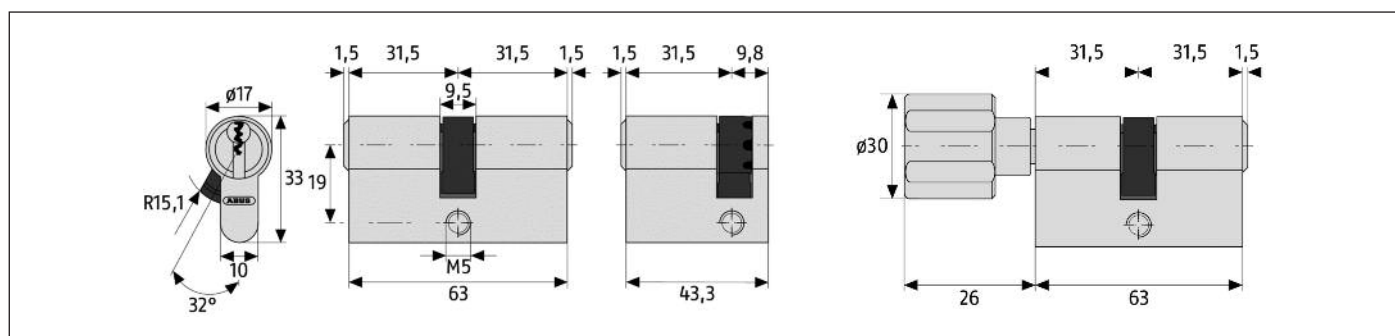

## Cylindre standard en boîte / Standaard cilinder in doos

XP10	10	31	35	40	45
31	38,70	46,60	49,90	53,25	59,90
35	42,00	49,90	59,90	59,90	66,55
40	45,35	53,25	59,90	59,90	66,55
45	52,00	59,90	66,55	66,55	73,20
50	52,00	59,90	66,55	66,55	73,20
55	-	66,55	73,20	73,20	79,85
60	-	66,55	73,20	73,20	112,60
65	-	73,20	79,85	112,60	125,80
70	-	73,20	112,60	112,60	125,80

Cylindre court en boîte  
Knopcilinder in doos

XP10 21/21	46,60
XP10 26/26	46,60

Cylindre à bouton en boîte  
Knopcilinder in doos

KXP10 Z31/K31	53,40
KXP10 Z31/K40	60,05
KXP10 Z35/K35	66,70
KXP10 Z35/K40	66,70



## Cylindre standard sous Blister / Standaard cilinder op blister

Référence Referentie	V.E.	EAN 4003318	€
XP10 10/31 C	3		39,80
XP10 31/31 C	3	59647 6	47,70
XP10 31/35 C	3	59825 8	51,00
XP10 31/40 C	3	59826 5	54,35
XP10 35/35 C	3	59827 2	61,00
XP10 35/40 C	3	59828 9	61,00
XP10 40/40 C	3	59829 6	61,00
XP10 10/45 C	3	59852 4	67,65



Référence Referentie	€
<b>Cylindre service / Cilinder service</b>	
• Clé supplémentaire / bijkomende sleutel	14,40
• Clé commandée avec carte de propriété Sleutel besteld met eigendomskaart	22,00
• Majoration pour cylindres s'ouvrant (KA) Meerprijs voor gelijksluitende cilinders	
Cylindre standard / Standaard cilinder	+ 12,00
Cylindre à bouton / Knopcilinder	+ 12,00
Demi-cylindre / Halve cilinder	+ 6,00
• Majoration pour cylindres s'ouvrant suivant code Meerprijs voor gelijksluitende cilinders volgens code	
Cylindre standard / Standaard cilinder	+ 20,50
Cylindre à bouton / Knopcilinder	+ 20,50
Demi-cylindre / Halve cilinder	+ 10,25
• Cylindre service KA 11111 / Cilinder service KA 11111	- 11,30

**Cylindre Euro avec fonction débrayable et protection anti-perçage**  
**Euro-cilinder met gevarencilinder en boorbelemmering**

**CYLINDRE À 6 GOUPILLES E60**

- Fabriqué suivant la norme EN 1303: 005-04 VS 5 et DIN 18252: 2006-12 classe 20
- Fonction débrayable en version standard
- Protection anti-perçage: pistons en acier cémenté
- Bonne protection contre le crochetage
- Clé longue permettant l'utilisation de garnitures de porte

**CILINDER MET 6 STIFTEN E60**

- Gefabriceerd volgens norm EN 1303: 005-04VS 5 en DIN 18252: 2006-12 klas 20
- Paniekknoppfunctie in standaard versie
- Bescherming tegen doorboren: geharde staalstiften
- Goede bescherming tegen picking
- Sleutel met lange hals, ideaal voor deurbeslagen

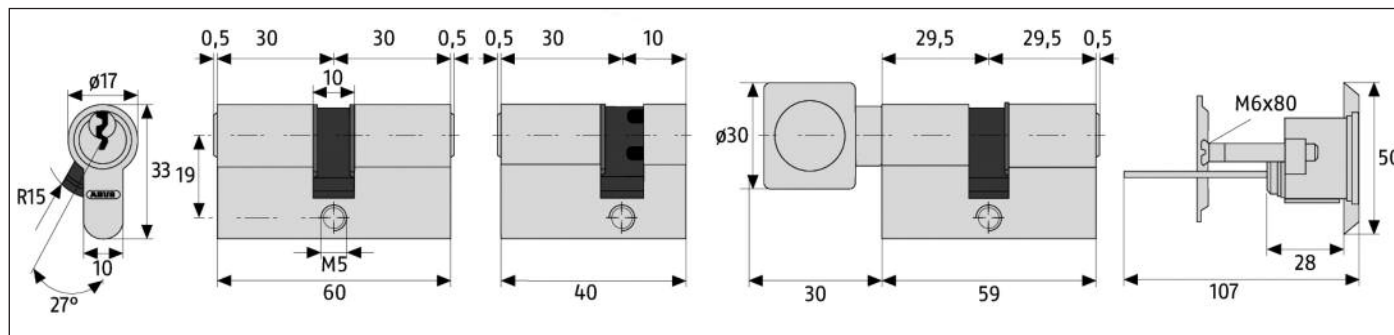
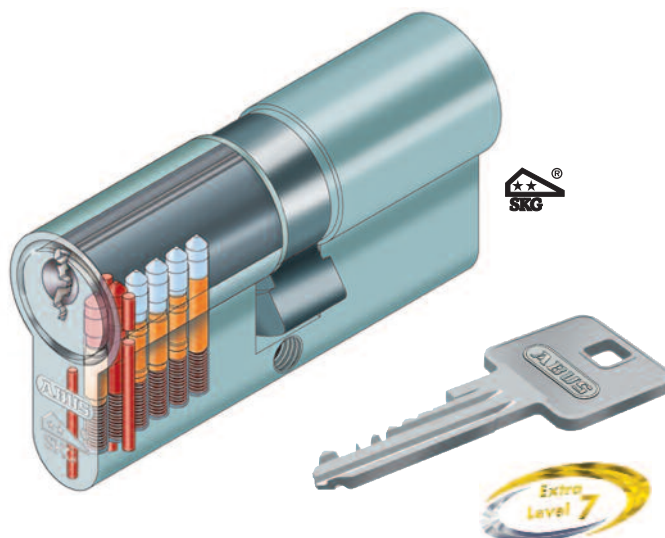

**Cylindre standard nickelé mat / Standaard cilinder mat vernikkeld**

E 60 NP	30	35	40	45	50	55	60
10	14,90	15,60	16,20	16,90	17,40		
30	18,20	18,90	19,40	20,00	20,60	21,30	21,90
35	18,90	19,40	20,00	20,60	21,30		
40	19,40	20,00	20,60	21,30	21,90		
45	20,00	20,60	21,30	21,90	22,50	23,10	
50	20,60	21,30	21,90	22,50	23,10		

**Cylindre à bouton / Knopcilinder**

KE 60 NP	30	35	40	45	50	55
Z10	23,50					
Z30	26,70	27,40		28,60		
Z35		27,90				
Z40			29,20		30,40	
Z45	28,60					31,70

**Cylindre court/ Korte cilinder**

C 42 N	21/21	16,20
C 51 N	21/26	16,20
C 50 N	25/25	16,20
C 60 N	27/33	16,20

**Cylindre à languette / Buitencilinder**

CR 84 N	29,20
---------	-------



Référence / Referentie	€
<b>Cylindre service / Cilinder service</b>	
Clé supplémentaire / Bijkomende sleutel	3,80
Clé commandée ultérieurement / Extra sleutel volgens model	9,10
Ebauche / Bruto sleutel	0,90
Majoration pour cylindre KA / Meerprijs voor cilinders KA	1,10
Majoration pour cylindres KA sur échantillon / Meerprijs voor cilinder KA volgens model	9,60

Cylindre E60 sous blister / Cilinde E60 in blister

Référence Referentie	V.E.	EAN 4003318	€
E60NP 10/30 B	8	55008 9	16,10
E60NP 30/30 B	8	55009 6	19,40
E60NP 30/35 B	8	55010 2	20,10
E60NP 30/40 B	8	57219 7	20,60
E60NP 35/35 B	8	55010 2	20,60
E60NP 35/40 B	8	57221 0	21,20
E60NP 35/45 B	8	54866 6	21,80
E60NP 40/40 B	8	54867 3	21,80
E60NP 40/50 B	8	54868 0	23,10



CYLINDRE À 5 GOUPILLES E50

- Fabriqué selon la norme EN 1303, ISO 9001 : 2008
- Technique classique 5 goupilles en ligne
- Profil de clé paracentrique contre les manipulations
- Pièces intérieures inoxydables
- Livré avec 3 clés en boîte individuelle ou sous blister

CILINDER MET 5 STIFTEN E50

- Gefabriceerd volgens norm EN 1303, ISO 9001 : 2008
- Klassieke techniek met 5 stiften op één lijn
- Paracentrisch sleutelprofiel tegen picking
- Interne onderdelen van roestvrije materialen
- Geleverd met 3 sleutel in aparte doos of in blister

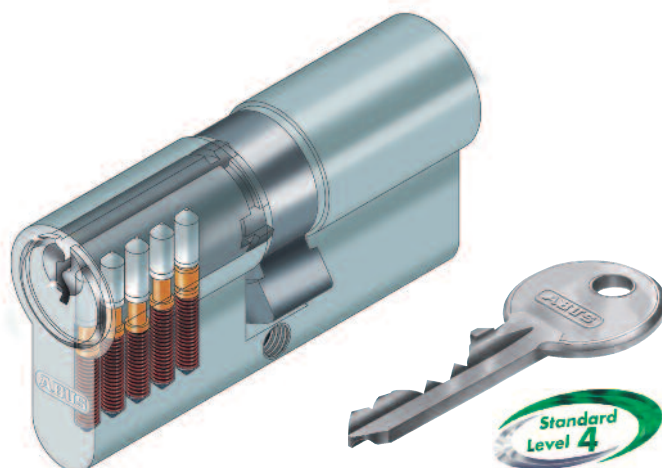

Cylindre E50 en boîte / Cilinder E50 in doosje

E50N	30	35	40	45	50
10	6,30	7,20			
30	9,60	10,50	11,40	12,40	13,40
35	10,50	11,40	12,40	13,40	14,30
40	11,40	12,40	13,40	14,30	15,30
45	12,40	13,40	14,30	15,30	16,20



Cylindre à bouton (en boîte)  
Knopcilinder (in doosje)

KE50N Z30/K30	14,90
KE50N Z35/K35	16,60

Référence Referentie	€
<b>Cylindre service / Cilinder service</b>	
Clé supplémentaire / Bijkomende sleutel	3,80
Clé commandée ultérieurement / Extra sleutel volgens model	9,10
Ebauche / Bruto sleutel	0,90
Majoration pour cylindre KA / Meerprijs voor cilinders KA	0,90

Cylindre E50 sous blister / Cilinder E50 in blister

Référence Referentie	V.E.	EAN 4003318	€
E50N 10/30 B	6	00750 7	7,50
E50N 30/30 B	6	53747 9	10,80
E50N 30/35 B	6	52618 3	11,70
E50N 30/40 B	6	52619 0	12,70
E50N 30/50 B	6	00782 8	14,60
E50N 35/35 B	6	52620 6	12,70
E50N 35/40 B	6	53368 6	13,60
E50N 35/45 B	6	52621 3	14,60
E50N 35/50 B	6	00786 6	15,50
E50N 40/40 B	6	53369 3	14,60



**CYLINDRE À 6 GOUPILLES AVEC CARTE CODE & CLÉ RÉVERSIBLE**

- Fabriqué suivant la norme EN 1303, ISO 9001 : 2008
- Grand nombre de fermetures différentes
- Protection renforcée contre le perçage: goupilles en acier cémenté + tige additionnelle en acier dans le corps
- Clé réversible sans aspérités pour un plus grand confort
- Livré sur carte self-service avec 5 clés et carte code

**CILINDER 6 STIFTEN MET CODE-KAART & WENDINGSLEUTEL**

- Gefabriceerd volgens norm EN 1303, ISO 9001 : 2008
- Groot aantal verschillende sluitingen
- Versterkte bescherming tegen doorboren: geharde staalstiften, + extra staalstift in de cilinderhuis
- Wendingsleuteltechnologie voor meer comfort
- Geleverd op selfservice kaart met 5 sleutels en code-kaart

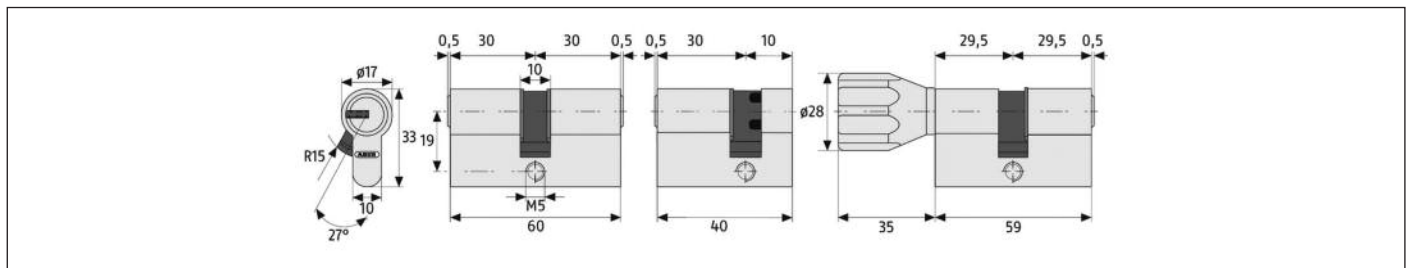
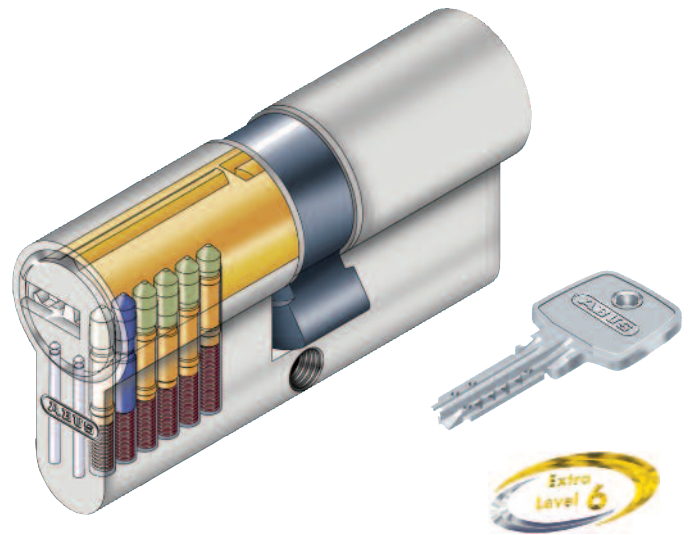

**Cylindre standard /Standaard cilinder**

Référence Referentie	V.E.	EAN 4003318	€
D6 N 10/30 C	6	51014 4	15,00
D6 N 30/30 C	6	51015 1	17,40
D6 N 30/35 C	6	51016 8	18,00
D6 N 30/40 C	6	51017 5	18,60
D6 N 30/30 Twins C	6	00611 1	33,50
D6 N 35/35 C	6	51018 2	18,60
D6 N 35/40 C	6	51019 9	18,60
D6 N 35/45 C	6	51020 5	19,80
D6 N 40/40 C	6	51021 2	19,80
D6 N 40/50 C	6	55666 1	21,00
D6 N 45/45 C	6	01188 7	21,00

**Cylindre à bouton / Knopcilinder**

Référence Referentie	V.E.	EAN 4003318	€
KD6 N Z30/K30 B	6	00621 0	21,20
KD6 N Z30/K35 C	6	04304 8	21,80
KD6 N Z30/K40 C	6	01192 4	22,40
KD6 N Z40/K40 C	6	01195 5	23,70

Référence Referentie	€
<b>Cylindre service / Cilinder service</b> Clé commandée avec carte de propriété / Extra sleutel met code-kaart	17,20

**Gauges à cylindres / Meetsleutels**

Référence Referentie	€
Gauge à cylindre en PVC Meetsleutel voor cilindergaten	<b>B8</b> 4,60
Gauge à cylindre universel en métal Meetsleutel uit metaal voor cilindergaten	<b>BS UNI</b> 25,60

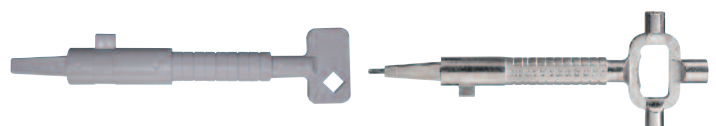







**GARNITURE DE PORTE BLZS**

- Conforme à la norme DIN EN 1906 classe 2 et agréé SKG \*\*
- Résistance maximale grâce à sa construction en couches de plusieurs plaques d'acier pour un total de 13,5 mm
- Haute résistance aux coups: came de fixation extra-longue et boulons en acier spécial
- Protection anti-arrachage par une contre-plaque intérieure en acier
- Protection anti-perçage du cylindre par une rosace rotative en acier spécial
- Pour portes affleure et à recouvrement, droite et gauche
- Nombreux exécutions disponibles : aluminium anodisé alu (F1), argent (F2), or (F3), bronze (F4), blanc (W), brun foncé (B7), acier inox, laiton
- Livrable avec clenche et bouton ou avec deux clenches (DD)
- Disponible de stock avec entraxe 72 et 85
- Sous délai avec entraxe 92 et 110

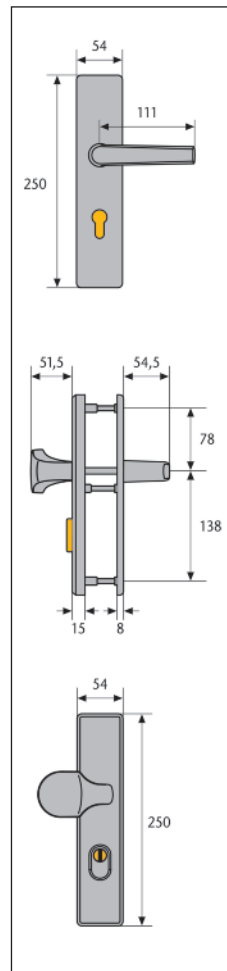
**DEURBESLAG BLZS**

- Conform aan de norm DIN EN 1906 klasse 2 en SKG\*\* goedgekeurd
- Maximale weerstand dankzij de constructie bestaande uit verscheidene lagen staalplaat voor een totale dikte van 13,5 mm
- Doorboorbelemmering door geharde staalkogels in de stalen nokken
- Anti-picking bescherming door stalen pantserplaat
- Cilinder beschermd tegen doorboren door een roterende rozet van specialstaal
- Voor effen en beklede deuren, rechts en links
- Veel verschillende uitvoeringen mogelijk: geanodiseerd aluminium (F1), zilver (F2), goud (F3), brons (F4), wit (W), donkerbruin (B7), roestvrij staal, messing
- Leverbaar met klink en knop of met twee knoppen (DD)
- Uit stock leverbaar met asafstand 72 en 85
- Asafstand 92 en 110 met levertijd



	Référence Referentie	Dépossement de cylindre Uitsteken van de cilinder	Couleur Kleur	Unité emb. Verp. eenheid	EAN 4003318 No.	€	
 <ul style="list-style-type: none"> <li>• protection anti-arrachement</li> <li>• beveiligt tegen uittrekken</li> <li>• entraxe 72 mm</li> <li>• asafstand 72 mm</li> </ul> <p>□ = 8 mm</p> <p>DD = deux clenches twee deurklinken</p> 	BLZS 72	8 - 15	F1	1	26183 1	<b>77,30</b>	
	BLZS 72	8 - 15	F2	1	26184 8	<b>77,30</b>	
	BLZS 72	8 - 15	F3	1	26185 5	<b>79,50</b>	
	BLZS 72	8 - 15	F4	1	26186 2	<b>82,80</b>	
	BLZS 72	8 - 15	ER	1	26188 6	<b>183,80</b>	
	BLZS 72	8 - 15	MS	1	26189 3	<b>183,80</b>	
	BLZS 72	8 - 15	W	1	26190 9	<b>82,80</b>	
	BLZS 72 DD	8 - 15	F1	1	26191 6	<b>77,30</b>	
	BLZS 72 DD	8 - 15	F2	1	26192 3	<b>77,30</b>	
	BLZS 72 DD	8 - 15	F3	1	26193 0	<b>79,50</b>	
	BLZS 72 DD	8 - 15	F4	1	26194 7	<b>82,80</b>	
	BLZS 72 DD	8 - 15	ER	1	26196 1	<b>183,80</b>	
	BLZS 72 DD	8 - 15	MS	1	26197 8	<b>183,80</b>	
	BLZS 72 DD	8 - 15	W	1	26198 5	<b>82,80</b>	
	 <ul style="list-style-type: none"> <li>• protection anti-arrachement</li> <li>• beveiligt tegen uittrekken</li> <li>• entraxe 85 mm</li> <li>• asafstand 85 mm</li> </ul> <p>□ = 8 mm</p> <p>DD = deux clenches twee deurklinken</p> 	BLZS 85	8 - 15	F1	1	26287 6	<b>77,30</b>
		BLZS 85	8 - 15	F2	1	26288 3	<b>77,30</b>
BLZS 85		8 - 15	F3	1	26289 0	<b>79,50</b>	
BLZS 85		8 - 15	F4	1	26290 6	<b>82,80</b>	
BLZS 85		8 - 15	B7	1	26291 3	<b>87,20</b>	
BLZS 85		8 - 15	MS	1	26293 7	<b>183,80</b>	
BLZS 85		8 - 15	W	1	26294 4	<b>82,80</b>	
BLZS 85		8 - 15	ER	1	26292 0	<b>183,80</b>	
BLZS 85 DD		8 - 15	F1	1	26295 1	<b>77,30</b>	
BLZS 85 DD		8 - 15	F2	1	26296 8	<b>77,30</b>	
BLZS 85 DD		8 - 15	F3	1	26297 5	<b>79,50</b>	
BLZS 85 DD		8 - 15	F4	1	26298 2	<b>82,80</b>	
BLZS 85 DD		8 - 15	MS	1	26301 9	<b>183,80</b>	
BLZS 85 DD		8 - 15	ER	1	26300 2	<b>183,80</b>	
BLZS 85 DD		8 - 15	W	1	26302 6	<b>82,80</b>	

**ROSACE POUR PORTES MÉTALLIQUES RS**

- Rosace sur rail, disponible en différentes épaisseurs
- Montage simple, vis cachées
- Disponible en plusieurs coloris: alu (F1), argent (F2))
- Présentation sur carte self-service

**ROZET VOOR METALEN DEUREN RS**

- Rozet op rail, beschikbaar in verschillende diktes
- Eenvoudige montage, verborgen schroeven
- Beschikbaar in verschillende kleuren: alu (F1), zilver (F2)
- Aangeboden op self-service kaart

Référence Referentie	Couleur Kleur	Épaisseur mm Dikte mm	V.E.	EAN 4003318	€
RS 306 C	F1	6	3	23678 3	<b>16,80</b>
RS 306 C	F2	6	3	03673 6	<b>16,80</b>
RS 309 C	F1	9	3	23679 0	<b>16,80</b>
RS 309 C	F2	9	3	03675 0	<b>16,80</b>
RS 314 C	F1	14	3	23770 6	<b>18,00</b>
RS 314 C	F2	14	3	03959 1	<b>18,00</b>

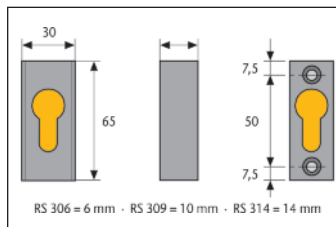

**ROSACE POUR PORTES EN BOIS RHZS**

- Rosace blindée fixée avec des boulons qui traversent la porte
- Le cylindre est protégé contre le percage et l'arrachage par un disque rotatif en acier
- Adaptable aux cylindres émergeant de 8-15 mm de la porte
- Plusieurs coloris: alu (F1), argent (F2), blanc (W)
- Présentation sur carte self service

**ROZET VOOR HOUTEN DEUREN RHZS**

- Gepantserde rozet, bevestigd met bouten die doorheen de deur gaan
- De cilinder is beschermd tegen doorboren en picking door roterende stalen schijf
- Aanpasbaar aan cilinders die 8-15 mm uit de deur steken
- Verschillende kleuren: alu (F1), zilver (F2), wit (W)
- Aangeboden op self-service kaart

Référence Referentie	Couleur Kleur	V.E.	EAN 4003318	€
RHZS 415 C	F1	2	35441 0	<b>57,20</b>
RHZS 415 C	F2	2	35237 9	<b>57,20</b>
RHZS 415 C	W	2	05703 8	<b>57,20</b>

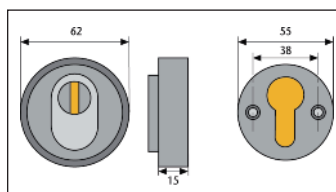

**ROSACE POUR PORTES EN BOIS RH**

- Rosace fixée avec des boulons qui traversent la porte
- Disponible en deux épaisseurs
- Montage simple, vis cachées
- Disponible en plusieurs coloris: alu (F1), argent (F2)
- Présentation sur carte self-service

**ROZET VOOR HOUTEN DEUREN RH**

- Rozet bevestigd met bouten die doorheen de deur gaan
- Beschikbaar in 2 diktes
- Eenvoudige montage, verborgen schroeven
- Beschikbaar in verschillende kleuren: alu (F1), zilver (F2)
- Aangeboden op self-service kaart

Référence Referentie	Couleur Kleur	Épaisseur mm Dikte mm	V.E.	EAN 4003318	€
RH 410 C	F1	10	3	30442 2	<b>35,60</b>
RH 410 C	F2	10	3	03669 9	<b>35,60</b>
RH 414 C	F1	14	3	30443 9	<b>35,60</b>
RH 414 C	F2	14	3	03671 2	<b>35,60</b>

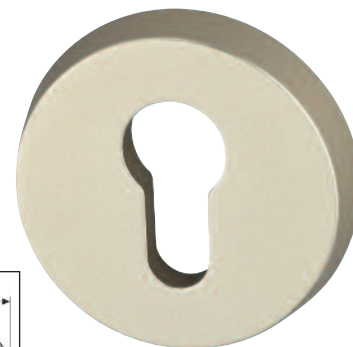
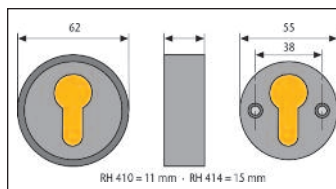

## PROTECTION CHARNIÈRES TAS 102

- Empêche le soulèvement des gonds
- Montage masqué, invisible en position fermée
- Fixation solide dans la porte et le cadre

## DIEVENKLAUWEN TAS 102

- Verhindert het opheffen van de scharnieren
- Verborgen montage, is onzichtbaar in gesloten positie
- Stevige bevestiging in de deur en het kader

Référence Referentie	V.E.	EAN 4003318	€
TAS 102	1	24535 0	<b>17,40</b>

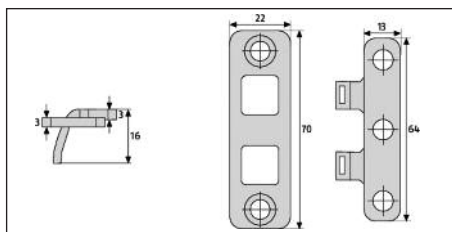

## RENFORTS PAUMELLES TAS 82

- Renfort invisible pour battant de porte en bois
- Placement aisé dans le cadre et dans le battant de porte
- Livraison et montage toujours par paire

## DIEVENKLAUWEN TAS 82

- Onzichtbare versterking van de scharnierkant van de deur
- Makkelijk te monteren in het kader en het deurblad
- Levering en montage altijd per paar

Référence Referentie	V.E.	EAN 4003318	€
TAS 82 C	6	35282 9	<b>11,80</b>

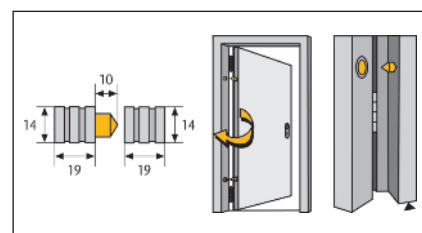
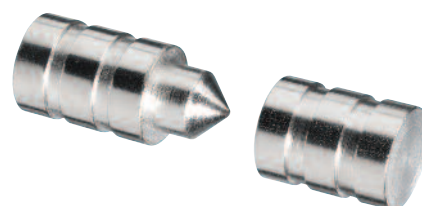

## TARGETTE EN LAITON 96

- Targette à visser à usages multiples
- Laiton massif chromé
- Livré avec vis sur carte self-service

## GRENDSEL IN MESSING 96

- Grendel, montage met schroeven, velerlei gebruik
- Massief verchroomd messing
- Geleverd met schroeven op self-service kaart

Référence Referentie	V.E.	EAN 4003318	€
96/50 C	6	33678 2	<b>8,90</b>
96/65 C	6	33679 9	<b>10,10</b>

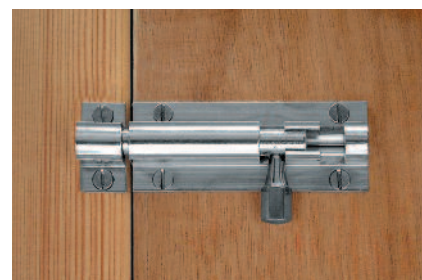

## TARGETTE SR 30

- Targette solide en zamak et acier
- Disponible en brun ou en blanc, en boîte individuelle ou sur carte self-service

## GRENDSEL SR 30

- Stevige grendel in zamak en staal
- Beschikbaar in bruin of wit, in aparte doos of op self-service kaart

Référence Referentie	V.E.	EAN 4003318	€
SR 30 B	1	11775 6	<b>22,80</b>
SR 30 W	1	11777 0	<b>22,80</b>
SR 30 B C	3	35255 3	<b>22,80</b>
SR 30 W C	3	35254 6	<b>22,80</b>



## CHAÎNE DE PORTE À CLÉ SK 79

- Chaîne spécifique pour porte vitrée, porte à cadre métallique étroit, et fenêtre
- Chaîne cimentée. Mécanisme de verrouillage à 4 goupilles
- Sécurité enfant: ouverture à l'intérieur uniquement avec la clé
- Disponible en blanc (W) ou silver (S) sur carte self-service

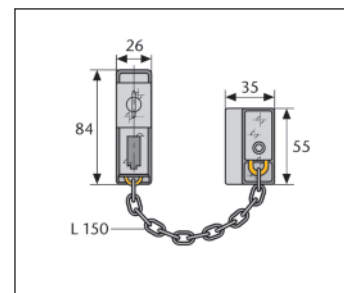

Référence Referentie	V.E.	EAN 4003318	€
SK 79 S C	3	03968 3	<b>62,30</b>
SK 79 W C	3	03969 0	<b>62,30</b>
SK 79 KA	1		<b>+ 10%</b>

## DEURKETING MET SLEUTEL SK 79

- Specifiek voor glazen deuren, deuren met smal metalen kader en ramen
- Geharde ketting. Vergrendelingsmechanisme met 4 stiften
- Kinderveiligheid: openen langs de binnenkant kan enkel met de sleutel
- Verkrijgbaar in wit (W) of silver (S) op self-service kaart

## CHAÎNE DE PORTE À CLÉ SK 78

- La chaîne peut être déverrouillée de l'extérieur avec la clé
- Chaîne cimentée. Mécanisme de verrouillage à 4 goupilles
- Sécurité enfant: le rail est muni d'un cran d'arrêt à ressort
- Disponible en brun (B), silver (S), ou blanc (W) sur carte self-service

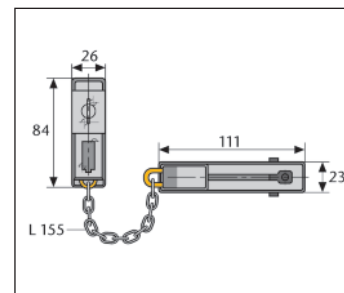

Référence Referentie	V.E.	EAN 4003318	€
SK 78 S C	3	03962 1	<b>62,30</b>
SK 78 B C	3	03978 2	<b>62,30</b>
SK 78 W C	3	03963 8	<b>62,30</b>
SK 78 KA	1		<b>+ 10%</b>

## DEURKETING MET SLEUTEL SK 78

- De ketting kan langs de buitenkant losgemaakt worden met behulp van de sleutel
- Geharde ketting. Vergrendelingsmechanisme met 4 stiften
- Kinderveiligheid: rail met blokkeersysteem met veer
- Verkrijgbaar in bruin (B), silver (S) of wit (W) op self-service kaart

## CHAÎNE DE PORTE CLASSIQUE SK 66

- Chaîne en acier cimenté
- Sécurité enfant: le rail est muni d'un cran d'arrêt à ressort
- Disponible en version dorée (M) ou nickelée (N) sur carte self-service

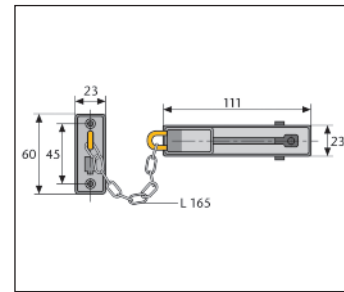

Référence Referentie	V.E.	EAN 4003318	€
SK 66 N C	3	01357 7	<b>28,90</b>
SK 66 M C	3	01362 1	<b>33,80</b>

## TRADITIONELE DEURKETING SK 66

- Ketting van gehard staal
- Kinderveiligheid: rail met blokkeersysteem met veer
- Verkrijgbaar in vergulde versie (M) of vernikkeld (N) op self-service kaart

## CHAÎNE DE PORTE CLASSIQUE SK 69 + SK

- Chaîne en acier soudé
- SK 69 avec sécurité enfant: le rail est muni d'un cran d'arrêt à ressort
- Disponible en version dorée (M) ou nickelée (N) sur carte self-service

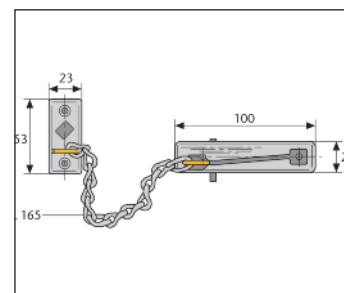

Référence Referentie	V.E.	EAN 4003318	€
SK 69 N C	3	01381 2	<b>15,60</b>
SK 69 M C	3	01386 7	<b>18,60</b>
SK N C	3	01341 6	<b>19,95</b>
SK M C	3	02107 8	<b>23,90</b>

## TRADITIONELE DEURKETING SK 69 + SK

- Ketting van gelast staal
- SK 69 met kinderveiligheid: rail met blokkeersysteem met veer
- Verkrijgbaar: in vergulde versie (M) of vernikkeld (N) op self-service kaart

**SR**

**Targette à pêne rond  
Grendel met ronde schoot**

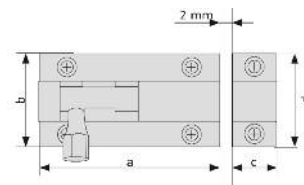
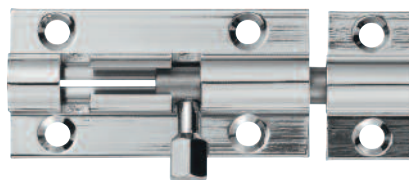

Référence Referentie	EAN 4003318	V.E.	a mm	b mm	c mm	d mm	€
SR40 C Blister	03577 7	8	40	25	15	25	4,25
SR40 M Blister	03593 7	8	40	25	15	25	4,05
SR50 C Blister	03582 1	8	50	25	15	25	4,85

**SRR**

**Targette à pêne rond  
Grendel met ronde schoot**

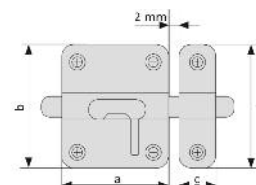
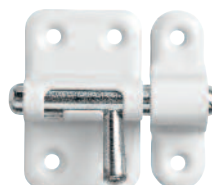

Référence Referentie	EAN 4003318	V.E.	a mm	b mm	c mm	d mm	€
SRR25 W Blister	59675 9	6	25	39	12	39	3,25
SRR35 W Blister	59674 2	6	35	40	13	40	3,40
SRR40 W Blister	59673 5	6	40	47	14	47	3,75

**SRR45**

**Targette à pêne rond  
Grendel met ronde schoot**

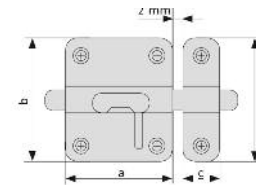
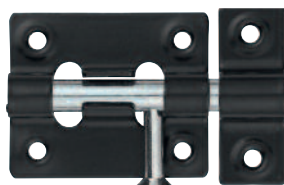

Référence Referentie	EAN 4003318	V.E.	a mm	b mm	c mm	d mm	€
SRR45 BL Blister	59677 3	6	45	38	15	38	3,50

**SRR40**

**Targette à pêne rond  
Grendel met ronde schoot**

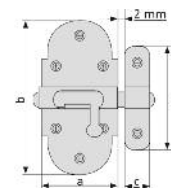
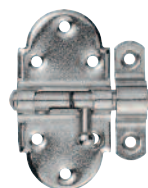

Référence Referentie	EAN 4003318	V.E.	a mm	b mm	c mm	d mm	€
SRR40 N Blister	59681 0	10	40	78	13	53	3,80

**DRR**

**Targette à pêne plat  
Grendel met platte schoot**

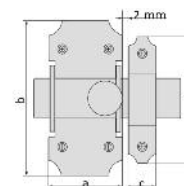
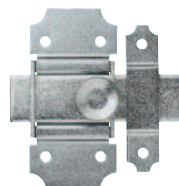

Référence Referentie	EAN 4003318	V.E.	a mm	b mm	c mm	d mm	€
DRR30 Z Blister	59667 4	5	30	75	15	53	4,15
DRR40 Z Blister	59666 7	4	40	83	15	67	4,85

**SRD70**

**Targette à pêne plat**  
**Grendel met platte schoot**

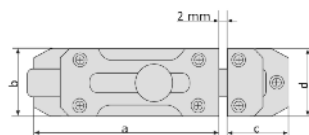

Référence Referentie	EAN	V.E.	a mm	b mm	c mm	d mm	€
SRD70 N Blister	59683 4	10	69	24	26	24	7,10

**SRD44**

**Targette à pêne plat**  
**Grendel met platte schoot**

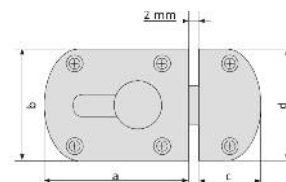
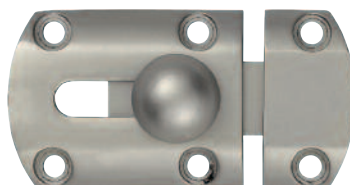

Référence Referentie	EAN	V.E.	a mm	b mm	c mm	d mm	€
SRD44 N Blister	03704 7	8	44	34	18	34	7,20

**SRDR**

**Targette à pêne rond**  
**Grendel met ronde schoot**

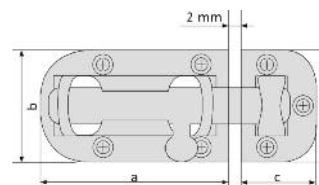
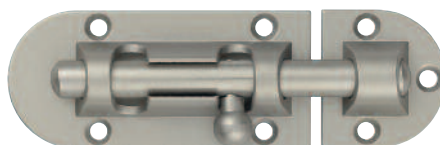

Référence Referentie	EAN	V.E.	a mm	b mm	c mm	d mm	€
SRDR60 N Blister	59684 1	10	49	34	27	34	5,50
SRDR80 N Blister	59685 8	10	74	34	31	34	6,40

**DRD**

**Petit verrou**  
**Kleine grendel**

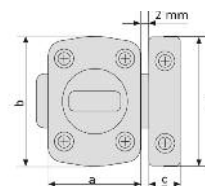
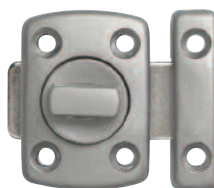

Référence Referentie	EAN	V.E.	a mm	b mm	c mm	d mm	€
DRD30 N B/DFNLIESPP	59665 0	8	30	42	11	42	5,95
DRD40 N B/DFNLIESPP	59664 3	8	40	55	16	55	7,15

**DRC**

**Petit verrou**  
**Kleine grendel**

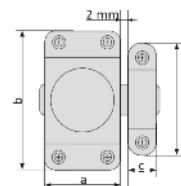

Référence Referentie	EAN	V.E.	a mm	b mm	c mm	d mm	€
DRC20 Z Blister	03568 5	10	20	53	10	43	3,20
DRC35 Z Blister	59676 6	6	35	78	12	54	4,25

**SK220**

Chaîne de porte  
Deurketting

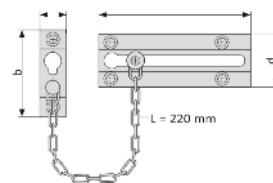

Référence Referentie	EAN 4003318	V.E.	a mm	b mm	c mm	d mm	€
SK220 C Blister	03624 1	6	18	51	86	36	12,95

**SK175**

Chaîne de porte  
Deurketting

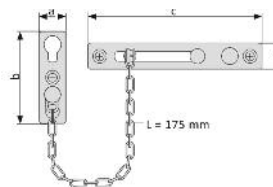

Référence Referentie	EAN 4003318	V.E.	a mm	b mm	c mm	d mm	€
SK175 N Blister	59688 9	6	22	62	123	22	17,85
SK175 C Blister	59689 6	6	22	62	123	22	15,50

**TS40**

Ferme-porte réglable  
Regelbare deursluiter

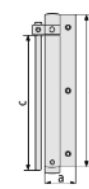

Référence Referentie	EAN 4003318	V.E.	a mm	b mm	c mm	€
TS40 AL Blister	03632 3	3	36	180	163	13,80

**SPN110-21**

Entrebâilleur pour porte  
Deurhaakslot

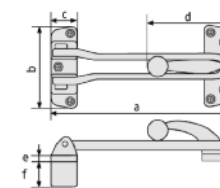
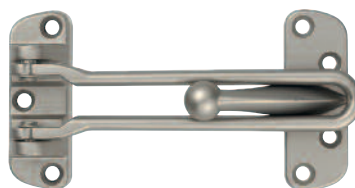

Référence Referentie	EAN 4003318	V.E.	a mm	b mm	c mm	d mm	e mm	f mm	€
SPN110-21 W Blister	04903 3	6	125	64	21	58	3	21	11,75
SPN110-21 N Blister	04906 4	6	125	64	21	58	3	21	11,75

**FFS100**

Entrebâilleur de fenêtre en PVC  
Vensterhaak in PVC

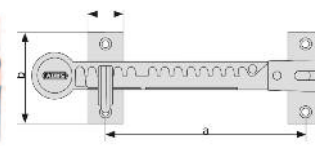
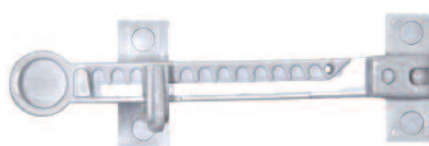

Référence Referentie	EAN 4003318	V.E.	a mm	b mm	c mm	€
FFS100 W Blister	03759 7	5	120	50	20	7,45

**FTR42**

Sécurité pour fenêtre & porte coulissante  
Veiligheid voor venster & schuifdeur



Référence Referentie	EAN 4003318	V.E.	a mm	b mm	c mm	€
FTR42 Blister	56906 7	6	47	85	33	25,60

**EFS**

Entrebâilleur de fenêtre  
Vensterhaak



Référence Referentie	EAN 4003318	V.E.	a mm	b mm	c mm	€
EFS S Blister	56849 7	4	142	40	12	8,25

**TS60N**

Ferme-porte à ressort  
Deursluiser



Référence Referentie	EAN 4003318	V.E.	a mm	b mm	€
TS60 N Blister	03635 4	4	Ø 22	273	19,20

**TSP1216**

Microviseur  
Deurspion

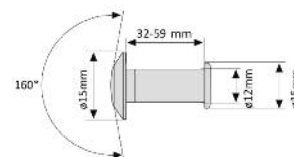

Référence Referentie	EAN 4003318	V.E.	€
TSP1216 N Blister	03637 8	10	7,20
TSP1216 M Blister	03640 8	10	7,20



**VERROUS DE SURETÉ 7010 - 7025**

- Verrou élégant homologué VdS
- Fort ancrage mural (résistance mécanique de plus d'une tonne)
- Pêne ovale en acier avec fermeture à 2 tours
- Deux dimensions adaptables: 60 & 72 mm
- 7510: bouton intérieur, clé extérieure
- Disponible en blanc (W), brun (B)
- Livré en emballage double coque avec 2 clés

**OPLEG-VEILIGHEIDSSLOTEN 7010 - 7025**

- Elegant, VdS gehomologeerd veiligheidsslot
- Stevige muurverankering (meer dan 1 ton mechanische weerstand)
- Ovalen, stalen pin met vergrendeling door 2 maal draaien
- Twee aanpasbare afmetingen: 60 & 72 mm
- 7510: knop aan de binnenkant, sleutel aan de buitenkant
- Beschikbaar in wit (W), bruin (B)
- Geleverd in dubbele blisterverpakking met 2 sleutels

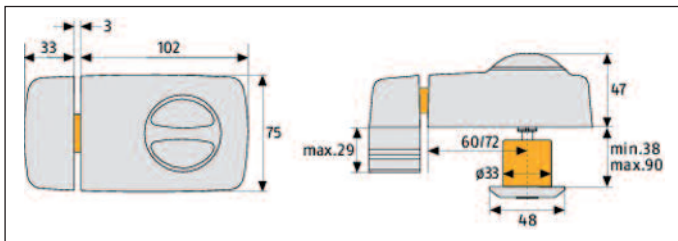

Référence Referentie	Degré Level	V.E.	EAN 4003318	€
7010 W C	9	1	55266 3	<b>86,60</b>
7010 B C	9	1	55265 6	<b>86,60</b>
7025 W C	9	1	55270 0	<b>102,00</b>
7025 B C	9	1	55268 7	<b>102,00</b>



7010



7025

**VERROUS DE SURETÉ 2110 - 2130**

- Solide verrou avec cylindre de qualité à 5 goupilles
- Montage simple, accessoires fournis
- Avec bouton à l'intérieur et clé à l'extérieur
- 2130 avec entrebâilleur solide
- Disponible en blanc (W) ou brun (B)
- Livraison en emballage double coque

**OPLEG-VEILIGSLATEN 2110 - 2130**

- Stevig veiligheidsslot met kwaliteitcilinder 5 stiften
- Eenvoudige montage, toebehoren meegeleverd
- Met knop aan de binnenzijde en sleutel aan de buitenzijde
- 2130 met stevige deurhaak
- Verkrijgbaar in wit (W) of bruin (B)
- Geleverd op self-service kaart

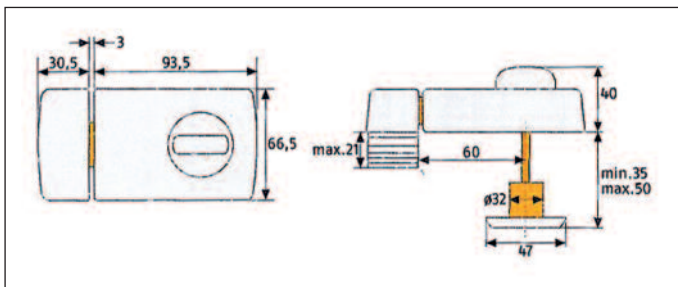

Référence Referentie	Degré Level	V.E.	EAN 4003318	€
2110 W C	5	1	56032 3	<b>54,50</b>
2110 B C	5	1	56,031 6	<b>54,50</b>
2130 W C	6	1	56035 4	<b>68,10</b>
2130 B C	6	1	56034 7	<b>68,10</b>



2110



2130

## BARRE TRANSVERSALE POUR PORTE SECONDAIRE, PORTE DE CAVE OU PORTE VITRÉE

- Invisible de l'extérieur
- Verrouillage total des deux côtés de la porte
- Fixation solide ancrée dans le mur
- Largeur variable (barre télescopique)
- Intégration possible dans un organigramme
- Adaptable sur porte droite ou gauche à ouverture intérieure
- Verrouillage direct dans le mur en cas de corridor étroit

## DEURBALK VOOR BINNENDEUR, KELDERDEUR OF GLAZEN DEUR

- Onzichtbaar aan buitenkant
- Volledige vergrendeling aan beide zijden van de deur
- Stevige verankering in de muur
- Variabele lengte (telescopische balk)
- Integratie in sluitplan mogelijk
- Geschikt voor naar rechts- of links naar binnen draaiende deuren
- Vergrendeling rechtstreeks in de muur voor gebruik in smalle gangen

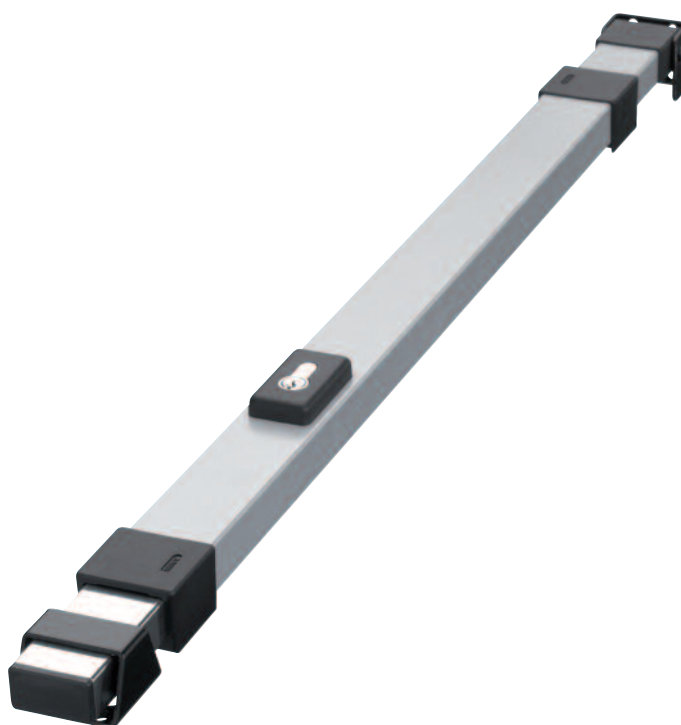
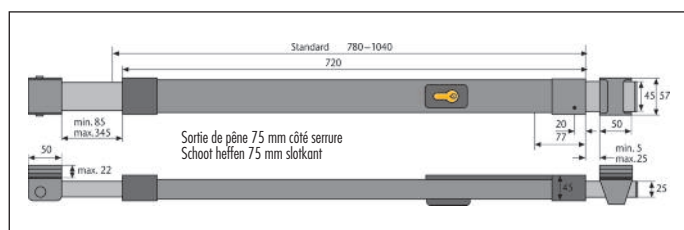

Référence Referentie	Largeur de porte Deurbreedte	V.E.	EAN 4003318	€
PR 1500 S	780-1040	1	04649 0	<b>248,60</b>
Prolongation télescopique Telescopische verlenging	1040-1440			<b>60,80</b>
Supplément pour même fermeture (KA) / Meerprijs voor gelijksluitende deurbalk (KA)				<b>+ 12,90</b>

## BARRE TRANSVERSALE POUR PORTE SECONDAIRE, PORTE DE CAVE, ...

- Système à double verrou coulissant (pas de serrure à clé), côté serrure et côté gonds
- Prévu pour porte à ouverture intérieure
- L'accessoire PA 1018 permet cependant l'installation sur porte à ouverture extérieure
- Fixation solide, ancrée dans le mur
- Verrouillage direct dans le mur en cas de corridor étroit

## DEURBALK VOOR BINNENDEUR, KELDERDEUR, ...

- Systeem met dubbele schuifgrendel (geen vergrendeling met sleutel), slotkant en scharnierkant
- Voorzien voor naar binnen openende deur
- Met accessoire PA 1018 kan montage ook op naar buiten openende deur
- Stevige verankering in de muur
- Vergrendeling rechtstreeks in de muur voor gebruik in smalle gangen

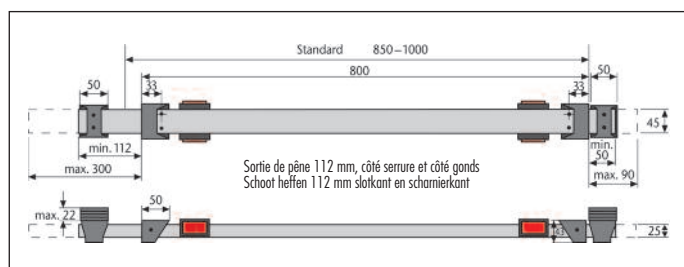

Référence Referentie	Largeur de porte Deurbreedte	V.E.	EAN 4003318	€
PR 1400	850-1000	1	10254 7	<b>184,00</b>
PA 1018 N S	Accessoire pour porte à ouverture extérieure Toebehoren voor naar buiten openende deur		10661 3	<b>70,70</b>

## MICROVISEURS

- Optique de précision.
- Champ visuel 200° (2160 160°)
- Pour épaisseur de porte 35-53 mm
- Boîtier en laiton, finition chromée (S), nickelée (N), dorée (G) ou brune (B)
- 2300 avec cache-lumière
- Présentation sur carte self-service (1200-1 en boîte de 10 pièces)

## DEURSPIONNEN

- Optische nauwkeurigheid.
- Gezichtsveld 200° (2160 160°)
- Voor deurdikte 35-53 mm
- Messing behuizing, afwerking verchromd (S), vernikkeld (N), verguld (G) of bruin (B)
- 2300 met afdekkap
- Geleverd op self-service kaart (1200-1 doos 10 stuks)

Référence Referentie	V.E.	EAN 4003318	€
2200 S C	6	35035 1	<b>17,50</b>
2200 B C	6	35033 7	<b>17,60</b>
2200 G C	6	35034 4	<b>17,60</b>
2300 S C	6	35038 2	<b>19,20</b>
2300 B C	6	35036 8	<b>19,60</b>
2300 G C	6	35037 5	<b>19,60</b>
2160 N C	6	35032 0	<b>7,50</b>
1200-1 N	10	22237 5	<b>7,20</b>
1200-1 M	10	22238 2	<b>7,20</b>
Allonge / Verlenging			
E 2160	6	03876 1	<b>1,70</b>
E 2200	6	03877 8	<b>2,20</b>

## FERME-PORTE 8603 - 7603

- Adaptable à différentes largeurs de porte jusqu'à 1100 mm
- Conforme à la norme EN 1154
- Force de fermeture réglable EN 2-4
- Réglage de la vitesse de fermeture par ajustement de la valve
- Deux étapes de fermeture: 180° à 15° et 15° à 0°
- Montage sur porte gauche ou droite
- Couleurs: brun (B), argent (S) ou blanc (W)
- Dimensions: 8603 - 232 x 68 x 45 mm  
7603 - 225 x 67 x 48 mm

8603: livraison en boîte

7603: livraison sur carte self-service

## DEURSLUITER 8603 - 7603

- Aanpasbaar aan verschillende deurdiktes tot 1100 mm
- Conform aan de norm EN 1154
- Regelbare sluitkracht EN 2-4
- Regelbare sluitsnelheid door afstellen van de klep
- Sluit in 2 fases: 180° tot 15° en 15° tot 0°
- Montage op links- of rechtsdraaiende deur
- Kleuren : bruin (B), zilver (S) of wit (W)
- Afmetingen: 8603 - 232 x 68 x 45 mm  
7603 - 225 x 67 x 48 mm

8603: geleverd in doos

7603: geleverd op self-service kaart



2200



2300



2160

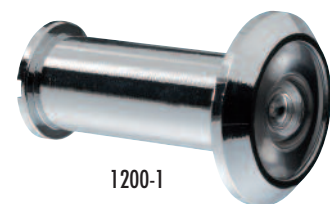

1200-1



E-2200



8603



7603

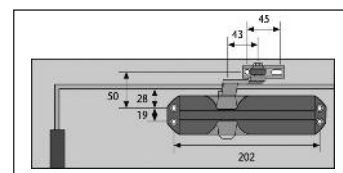
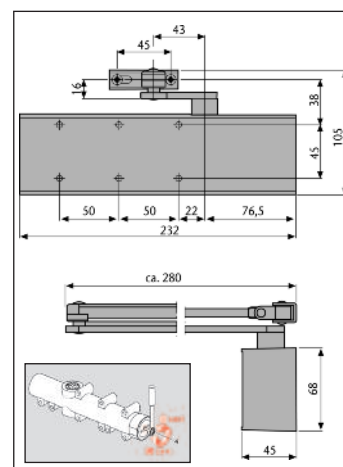

Référence Referentie	V.E.	EAN 4003318	€
8603 V S	1	10643 9	<b>85,40</b>
8603 V W	1	10644 6	<b>85,40</b>
8603 V B	1	10645 3	<b>85,40</b>
7603 V S C	2	32127 6	<b>82,20</b>
7603 V W C	2	33281 4	<b>82,20</b>
7603 V B C	2	33280 7	<b>82,20</b>

**VERROU À COMBINAISON FTS 106**

- Conçu pour tous types de fenêtres à ouverture intérieure
- Boîtier solide avec double pêne en acier, offrant une haute résistance aux effractions par levier
- Gâche étroite avec ancrage solide
- Code programmable à 3 chiffres
- Plus d'une tonne de résistance aux forces de pression
- Couleurs: brun (B) ou blanc (W)

Référence Referentie	V.E.	€
FTS 106 B	1	<b>96,70</b>
FTS 106 W	1	<b>96,70</b>

**VENSTER-CIJFERSLOT FTS 106**

- Voor alle types naar binnen openende vensters
- Stevige behuizing met dubbele stalen pin voor hoge weerstand tegen inbraak met hefboom
- Smalle schootplaat met stevige verankering
- Instelbare 3-cijferige code
- Meer dan 1 ton drukweerstand
- Kleuren: bruin (B) of wit (W)

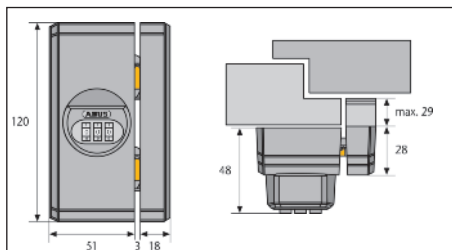

**VERROU À CLÉ FTS 96**

- Conçu pour tous types de fenêtres à ouverture intérieure
- Boîtier solide avec double pêne en acier, offrant une haute résistance aux effractions par levier
- Gâche étroite avec ancrage solide
- Verrouillage par cylindre à 4 goupilles
- Plus d'une tonne de résistance aux forces de pression
- Couleurs: brun (B) ou blanc (W)

Référence Referentie	V.E.	€
FTS 96 B KA	1	<b>93,00</b>
FTS 96 W KA	1	<b>93,00</b>

**VENSTERSLOT MET SLEUTEL FTS 96**

- Voor alle types naar binnen openende ramen
- Stevige behuizing met dubbele stalen pin voor hoge weerstand tegen inbraak met hefboom
- Smalle schootplaat met stevige verankering
- Vergrendeling door cilinder met 4 stiften
- Meer dan 1 ton drukweerstand
- Kleuren: bruin (B) of wit (W)

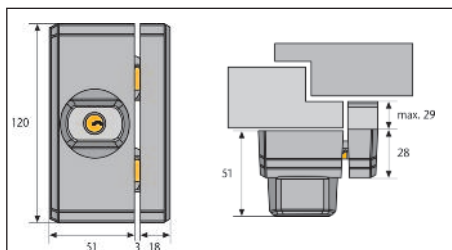

**VERROU À CLÉ FTS 88 - DF 88**

- Pose universelle sur fenêtre et porte vitrée à ouverture intérieure
- Entraxe très court permettant la fixation sur cadre étroit
- Mécanisme de verrouillage à 4 goupilles
- Gâche en acier; deux pênes à crochet pour montage sur coulissant
- Couleurs: brun (B), blanc (W), silver (S)
- DF 88 pour fenêtres de toit et fenêtres à ouverture extérieure - Couleurs: brun (B) et blanc (W)

Référence Referentie	V.E.	€
FTS 88 B KA	1	<b>81,60</b>
FTS 88 W KA	1	<b>81,60</b>
FTS 88 S KA	1	<b>81,60</b>
FTS 88 B C	2	<b>81,60</b>
FTS 88 W C	2	<b>81,60</b>
DF 88 B KA	1	<b>84,60</b>
DF 88 W KA	1	<b>84,60</b>

**SLOT MET SLEUTEL FTS 88 - DF 88**

- Universele plaatsing op naar binnen openende vensters en vensterdeuren
- Zeer korte asafstand voor bevestiging op smalle kaders
- Vergrendelingsmechanisme met 4 stiften
- Stalen schootplaat; 2 haakpinnen voor montage op glijdend deel
- Kleuren: bruin (B), wit (W), silver (S)
- DF 88 voor dakvensters en naar buiten openende deuren - Kleuren: bruin (B) en wit (W)

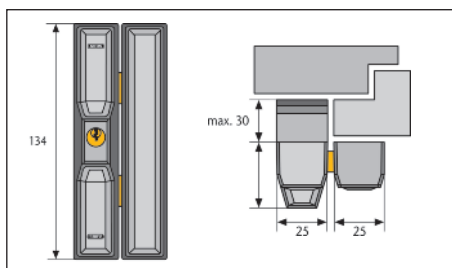

## VERROU À CLÉ 2510

- Pour fenêtre à simple battant, s'ouvrant vers l'intérieur
- Le montage simple et rapide s'effectue uniquement sur le cadre de la fenêtre
- Cylindre à 4 goupilles
- Couleurs: brun (B) et blanc (W)

Référence Referentie	V.E.	€
2510 B KA	1	52,40
2510 W KA	1	52,40
2510 B C	3	52,40
2510 W C	3	52,40

## SLOT MET SLEUTEL 2510

- Voor naar binnen openende vensters met één vleugel
- De eenvoudige en snelle montage gebeurt enkel op het vensterkader
- Cilinder met 4 stiften
- Kleuren: bruin (B) en wit (W)

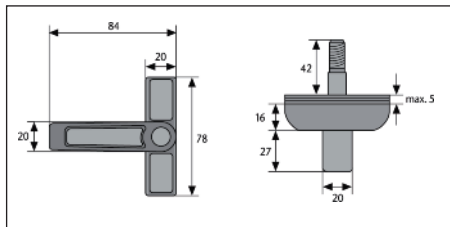

## VERROU À CLÉ FTS 3002 - FTS 3003

**FTS 3002** Pour fenêtre et porte-fenêtre à ouverture extérieure

**FTS 3003** Pour fenêtre et porte-fenêtre à ouverture intérieure

- Mécanisme intérieur en acier cémenté
- Cylindre de qualité à 4 goupilles, verrouillage sans clé
- Montage simple et rapide
- Couleurs: brun (B) et blanc (W)

Référence Referentie	V.E.	€
FTS 3002 B KA	1	28,10
FTS 3002 W KA	1	28,10
FTS 3003 B KA	1	34,60
FTS 3003 W KA	1	34,60
FTS 3003 B C	1	34,60
FTS 3003 W C	1	34,60

## SLOT MET SLEUTEL FTS 3002 - FTS 3003

**FTS 3002** Voor naar buiten openende vensters en vensterdeuren

**FTS 3003** Voor naar binnen openende vensters en vensterdeuren

- Binnenmechanisme in gehard staal
- Kwaliteitscilinder met 4 stiften, vergrendeling zonder sleutel
- Eenvoudige en snelle montage
- Kleuren: bruin (B) en wit (W)

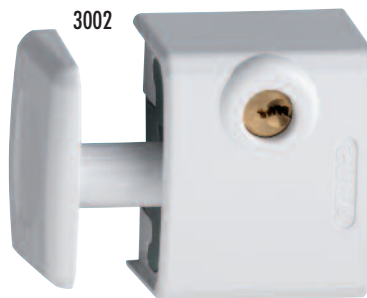
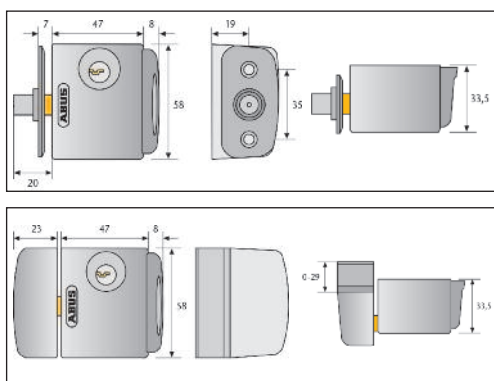

## VERROU À CLÉ 3010 - 3030

**3010** Pour porte, fenêtre, trappe, escalier escamotable, fenêtre de toit, ...

**3030** Pour fenêtre oscillante/battante

- 2 pènes carrés massifs
- Mécanisme de verrouillage à 4 goupilles
- Couleurs: brun (B) ou blanc (W)

Référence Referentie	V.E.	€
3010 B KA	1	58,10
3010 W KA	1	58,10
3010 B C	2	58,10
3010 W C	2	58,10

## SLOT MET SLEUTEL 3010 - 3030

**3010** Voor deur, venster, valdeuren, opklapbare trappen, dakvensters ...

**3030** Voor kantel- en draaivensters

- 2 massieve, vierkante pinnen
- Vergrendelingsmechanisme met 4 stiften
- Kleuren: bruin (B) of wit (W)

Référence Referentie	V.E.	€
3030 B KA	1	65,60
3030 W KA	1	65,60
3030 B C	3	65,60
3030 W C	3	65,60

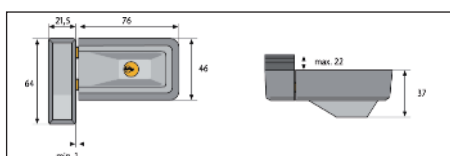
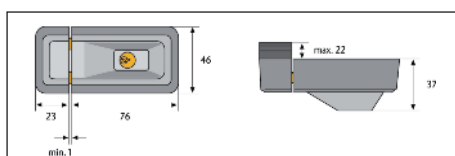



SW 1



SW 2



SW 10



SW 20

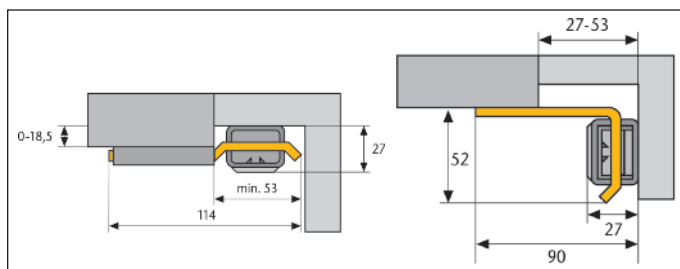
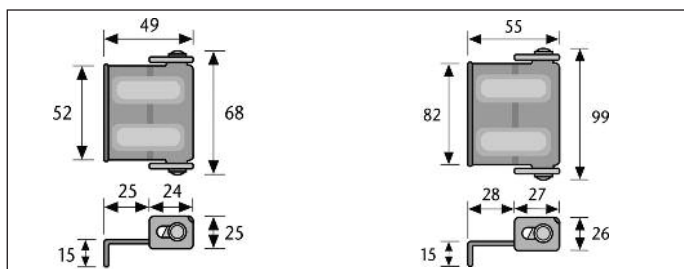

## SÉCURITÉS POUR PORTES ET FENÊTRES SW

- Montage simple, sans perçage du battant de fenêtre (ou porte)
  - Pêne en acier massif offrant une haute résistance
  - Verrouillage par simple ancrage
  - Couleurs: brun (B) ou blanc (W)
- SW1 / SW2 / SW10: fixation sur le cadre  
SW20: fixation dans la maçonnerie

Référence Referentie	V.E.	EAN 4003318	€
SW 1 B	1	32333 1	<b>14,80</b>
SW 1 W	1	32334 8	<b>14,80</b>
SW 1 B C	6	35356 7	<b>15,80</b>
SW 1 W C	6	35357 4	<b>15,80</b>
SW 2 B	1	32335 5	<b>20,60</b>
SW 2 W	1	32336 2	<b>20,60</b>
SW 2 B C	6	35358 1	<b>21,60</b>
SW 2 W C	6	35359 8	<b>21,60</b>

## BEVEILIGING VOOR DEUREN EN VENSTERS SW

- Eenvoudige montage, zonder boren in deur- of venstervleugel
  - Massief stalen pin biedt hoge weerstand
  - Eenvoudig te verankeren
  - Kleuren: bruin (B) of wit (W)
- SW1 / SW2 / SW10: vastmaken op kader  
SW20: vastmaken op metselwerk

Référence Referentie	V.E.	EAN 4003318	€
SW 10 B	1	10446 6	<b>28,50</b>
SW 10 W	1	10443 5	<b>28,50</b>
SW 10 B C	3	35256 0	<b>29,50</b>
SW 10 W C	3	35257 7	<b>29,50</b>
SW 20 B	1	10452 7	<b>28,50</b>
SW 20 W	1	10449 7	<b>28,50</b>

## RENFORT-PAUMELLES FAS 101

- Conçu pour fenêtres à ouverture intérieure
- Haute résistance aux forces de pression et au soulèvement
  - Convient pour cadre étroit
  - Facile d'utilisation: par simple pression fermé/ouvert
  - Couleurs: brun (B) ou blanc (W)

## SCHARNIERZIJD BEVEILIGING FAS 101

- Ontworpen voor naar binnen openende vensters
- Zeer grote drukweerstand en weerstand tegen het optillen van het venster
  - Geschikt voor smal kader
  - Gemakkelijk in gebruik: drukken open/toe
  - Kleuren: bruin (B) of wit (W)

Référence Referentie	V.E.	EAN 4003318	€
FAS 101 B	1	33681 2	<b>52,40</b>
FAS 101 W	1	33682 9	<b>52,40</b>

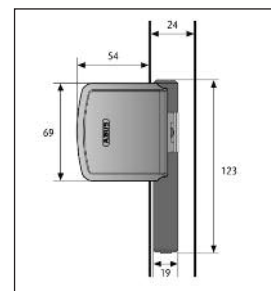

**POIGNÉE EN ALUMINIUM LAQUÉ FG 110**

- Pour fenêtres à ouverture intérieure ou extérieure
- Cylindre à bouton poussoir, avec clé réversible
- Couleurs: brun (B), blanc (W), silver (S)

**VENSTERKLINK IN GELAKT ALUMINIUM FG 110**

- Voor naar binnen en naar buiten draaiende vensters
- Cilinder met drukknop en omkeerbare sleutel
- Kleuren: bruin (B), wit (W), silver (S)

Référence Referentie	V.E.	EAN 4003318	€
FG 110 B	5	59514 1	<b>23,60</b>
FG 110 S	5	59515 8	<b>23,60</b>
FG 110 W	5	59516 5	<b>23,60</b>

**POIGNÉE EN ZAMAK REVÊTU PVC FG 200**

- Pour fenêtre à ouverture intérieure ou extérieure
- Cylindre à bouton poussoir avec clé réversible
- Carré adaptable aux longueurs 28, 32 36, 40, 44 mm
- Couleurs: blanc (W), silver (S)

**VENSTERKLINK IN ZAMAK, BEKLEED MET PVC FG 200**

- Voor naar binnen en naar buiten draaiende vensters
- Cilinder met drukknop en omkeerbare sleutel
- Stift kan aangepast worden aan lengtes 28, 32 36, 40, 44 mm
- Kleuren: wit (W), silver (S)

Référence Referentie	V.E.	EAN 4003318	€
FG 200 S	5	44258 2	<b>26,70</b>
FG 200 W	5	44259 9	<b>26,70</b>

**POIGNÉE EN ALUMINIUM ANODISÉ FG 300A**

- Pour fenêtre à fermeture intérieure, oscillante ou battante
- Mécanisme de verrouillage à 4 goupilles
- Disponible avec cylindres s'ouvrant (KA) compatibles avec d'autres modèles du programme de sécurités
- Couleurs: brun (S), silver (S), blanc (W)

**VENSTERKLINK IN GEANODISEERD ALUMINIUM FG 300A**

- Voor naar binnen openende kantel- en draaivensters
- Vergrendelingsmechanisme met 4 stiften
- Beschikbaar met gelijksluitende cilinders (KA) compatibel met andere modellen uit het beveiligingsgamma
- Kleuren: bruin (S), silver (S), wit (W)

Référence Referentie	V.E.	EAN 4003318	€
FG300A W L KA	1		<b>121,50</b>
FG300A W R KA	1		<b>121,50</b>
FG300A S L KA	1		<b>121,50</b>
FG300A S R KA	1		<b>121,50</b>
FG300A W L C	1	59020 7	<b>121,50</b>
FG300A W R C	1	59019 1	<b>121,50</b>
FG300A S L C	1	59022 2	<b>121,50</b>
FG300A S R C	1	59021 4	<b>121,50</b>

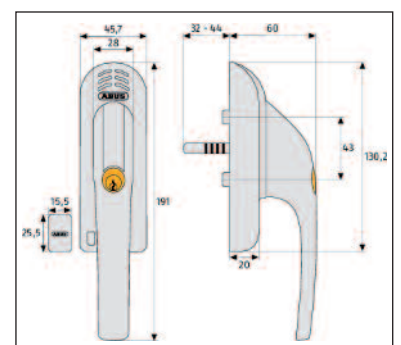
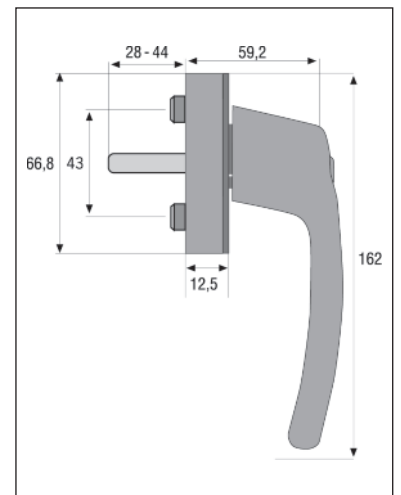
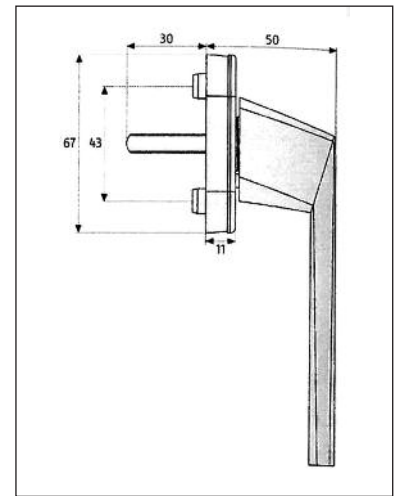

# JUNIOR CARE

## JC2100

Cache-prise  
Contactdoosveiligheid



6 pièces par emballage  
6 stuks in a pak

Référence Referentie	EAN 4003318	V.E. 5	€ 5,75
JC2100	27199 1	5	5,75

## JC3100

Coins de table  
Kantenbescherming



4 pièces par emballage  
4 stuks in a pak

Référence Referentie	EAN 4003318	V.E. 5	€ 5,50
JC3100	27006 2	5	5,50

## JC1100

Verrou universel  
Universele slot



Référence Referentie	EAN 4003318	V.E. 4	€ 4,30
JC1100	27176 2	4	4,30

## JC1200

Verrou universel  
Universele slot

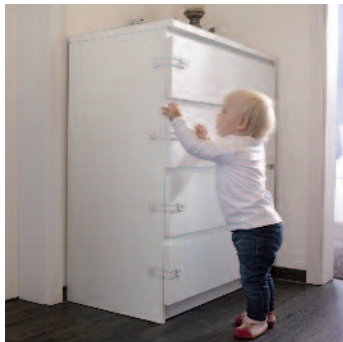

2 pièces par emballage  
2 stuks in a pak

Référence Referentie	EAN 4003318	V.E. 4	€ 5,60
JC1200	27002 4	4	5,60

## JC4100

Verrou universel  
Universele slot



4 pièces par emballage  
4 stuks in a pak

Référence Referentie	EAN 4003318	V.E. 4	€ 3,10
JC4100	27176 4	4	3,10



## JC4200

Verrou universel  
Universele slot



Référence Referentie	EAN 4003318	V.E. 6	€ 4,30
JC4200	27175 5	6	4,30

## JC5200

Bloque-porte  
Deurstopper



Référence Referentie	EAN 4003318	V.E. 4	€ 3,35
JC5200	27009 3	4	3,35

## JC4300

Bloque-placard  
Kastdeurveiligheid



Référence Referentie	EAN 4003318	V.E. 6	€ 2,95
JC4300	27197 7	6	2,95

## JC5100

Bloque-charnière  
Scharnierblokkering

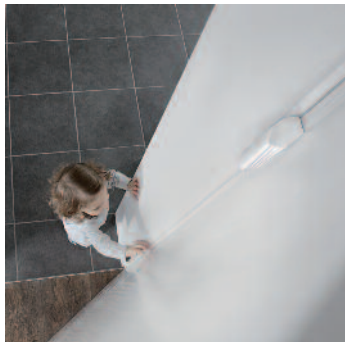

Référence Referentie	EAN 4003318	V.E. 6	€ 2,45
JC5100	27008 6	6	2,45

## JC6100

Bloque-porte  
Deurstopper

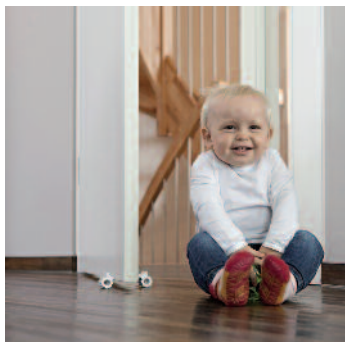

Référence Referentie	EAN 4003318	V.E. 4	€ 6,55
JC6100	27007 6	4	6,55

**BLOQUE-GRILLE DE SOUPIRAIL GS 40**

- Construction solide à chaîne
- Contre-plaque large et robuste prenant appui sur la grille et le bord de soupirail
- Verrouillage par cadenas sans clé conformément aux normes en vigueur pour les issues de secours
- Montage par paire

Référence Referentie	V.E.	EAN 4003318	€
GS 40 C	3	35233 1	<b>55,80</b>

**KELDERTRALIEWERK BLOKKERING GS 40**

- Stevige constructie met ketting
- Brede, stevige pantserplaat die steunt op het rooster en op de rand van het kelder gat
- Vergrendeling met hangslot zonder sleutel conform aan de heersende veiligheidsvoorschriften voor nooduitgangen
- Montage per paar



**BLOQUE-GRILLE DE SOUPIRAIL GS 60**

- Construction solide et rigide
- Contre-plaque large et robuste prenant appui sur la grille et le bord de soupirail
- Verrouillage par cadenas sans clé conformément aux normes en vigueur pour les issues de secours
- Montage par paire

Référence Referentie	V.E.	EAN 4003318	€
GS 60 C	3	33686 7	<b>66,00</b>

**KELDERTRALIEWERK BLOKKERING GS 60**

- Stevige, harde constructie
- Brede, stevige pantserplaat die steunt op het rooster en op de rand van het kelder gat
- Vergrendeling met hangslot zonder sleutel conform aan de heersende veiligheidsvoorschriften voor nooduitgangen
- Montage per paar



**ANCRES DE FIXATION POUR SOL & MUR**

Utilisation sur sol ou mur,  
à l'intérieur ou à l'extérieur

**WA 50**

- Ancre de fixation très robuste, en acier cémenté
- Livré avec accessoires de montage

**WBA 100**

- Œillet en acier cémenté Ø 16 mm
- Revêtement en PVC de haute qualité

Référence Referentie	V.E.	EAN 4003318	€
WA 50	1	04294 2	<b>38,40</b>
WBA 100 C	1	27161 8	<b>91,90</b>

**WAND- EN GROND ANKERS**

Te gebruiken op muren of op de grond,  
binnen of buiten

**WA 50**

- Zeer stevige bevestiging uit gehard staal
- Geleverd met toebehoren voor montage

**WBA 100**

- Ring van gehard staal Ø 16 mm
- PVC bekleding van zeer goede kwaliteit



WA 50

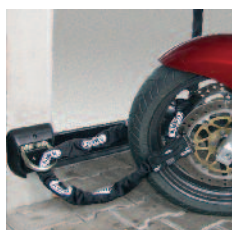

WBA 100



## DÉTECTEUR DE FUMÉE SANS FIL RM10, RM15

- Homologués VdS, conformément à la norme EN 14604
- Détecteurs optiques réagissant aux particules visibles de fumée
- Le détecteur est toujours actif et ne peut être désactivé
- Zone de couverture: max. 40 m<sup>2</sup> à l'intérieur d'une pièce
- Puissante sirène d'alarme intégrée
- Touche de contrôle pour test manuel et test d'alarme
- RM10 équipé d'une pile alcaline
- RM15 équipé d'une batterie au lithium (durée de vie 10 ans)

## DRAADLOZE ROOKMELDER RM10, RM15

- VdS gehomologeerd, conform aan de norm EN 14604
- Optische sensoren reageren op zichtbare rookdeeltjes
- De detector is steeds actief en kan niet worden uitgeschakeld
- Dekkingsgebied: max. 40 m<sup>2</sup> binnenskamers
- Krachtige, ingebouwde alarmsirene
- Controleknop voor manuele test en alarmtest
- RM10 uitgerust met alkalinebatterij
- RM15 uitgerust met lithiumbatterij (levensduur 10 jaar)



Référence Referentie	V.E.	EAN 4003318	€
RM10 VdS	1	51024 3	<b>18,50</b>
RM15 VdS	1	51025 0	<b>34,80</b>

## DÉTECTEUR DE FUMÉE SANS FIL RM40

- Homologué VdS, conforme à la norme EN 14604
- Plusieurs détecteurs (max. 32) peuvent être reliés via ondes radio. Lorsqu'un détecteur émet un signal d'alarme, les autres détecteurs relaient automatiquement le signal.
- Témoin d'activation: LED clignotant
- Alimentation: batterie LI 9V

## DRAADLOZE ROOKMELDER RM40

- VdS gehomologeerd, conform aan de norm EN 14604
- Verschillende detectoren (max. 32) kunnen met elkaar verbonden worden door radiogolven. Wanneer één detector een alarmsignaal uitzendt slaan de andere detectoren automatisch ook alarm.
- Activeringsindicator: LED knipperlicht
- Stroomvoorziening: batterij LI 9V

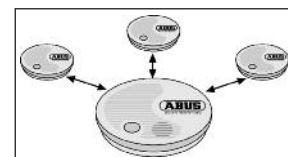

Référence Referentie	V.E.	EAN 4003318	€
RM40 VdS	1	55811 5	<b>62,10</b>

## DÉTECTEUR DE CO COWM300

- Conforme à la norme EN 50291-1
- Détecteur électrochimique actif 7 ans
- Display avec indication de la concentration de CO
- Alarme acoustique 85 dBA + alarme optique
- Détection sur une surface de 60m<sup>2</sup>
- Indication du niveau de la batterie
- Alimentation: batterie alcaline 9V
- Montage mural ou sur pied

## CO-MELDER COWM300

- Conform aan de norm EN 50291-1
- 7 jaar sensor-levensduur (elektrochemisch)
- Display met vermelding van CO-concentratie
- Akoestische (85 dBA) en optische alarm.
- Detectiebereik tot 60 m<sup>2</sup>
- Low batterij signalering
- 9V alkaline blockbatterij
- Wand- of stand montage



Référence Referentie	V.E.	EAN 4003318	€
COWM300	1	37241 4	<b>70,80</b>

Pour plus d'info/Voor meer info:

**TOUSSAINT.BE**

Dooren, 105 • 1785 Merchtem

TEL.: 052 38 19 50 • FAX: 052 37 45 10 • [info@toussaint.be](mailto:info@toussaint.be)